

JAY[®] Easy[™] Back

Important Consumer Information

NOTE: This manual contains important instructions that must be passed on to the user of this product. Please do not remove this manual before delivery to the end user.

SUPPLIER: This manual must be given to the user of this product.

USER: Before using this product, read this entire manual and save for future reference.

WARRANTY REGISTRATION: To validate the warranty on this product, please complete and return the postcard attached to the enclosed instruction and warranty booklet.

Owner's Manual

JAY[®] Easy[™] Rücken

Wichtige Informationen für den Benutzer

HINWEIS: Dieses Handbuch enthält wichtige Informationen, die an den Benutzer dieses Produkts weitergeleitet werden müssen. Bitte entfernen Sie dieses Handbuch vor der Auslieferung an den Endbenutzer nicht.

FACHHÄNDLER: Dieses Handbuch muss dem Benutzer des Produkts ausgehändigt werden.

BENUTZER: Vor dem Gebrauch des Produkts lesen sie bitte das gesamte Handbuch, und bewahren sie es für zukünftigen Bedarf auf.

Benutzerhandbuch

JAY[®] Easy[™] Rugsteun

Belangrijke informatie voor consumenten

OPMERKING: Deze gebruikershandleiding bevat belangrijke instructies die aan de gebruiker van dit product moeten worden doorgegeven. Verwijder deze gebruikershandleiding niet voordat het product aan de eindgebruiker is geleverd.

LEVERANCIER: Deze gebruikershandleiding moet aan de gebruiker van dit product worden gegeven.

GEBRUIKER: Lees voordat u het product gebruikt, deze gebruikershandleiding helemaal door. Bewaar de handleiding goed, zodat u hem in de toekomst ook kunt nalezen.

REGISTRATIE VAN GARANTIE: Om de garantie op dit product geldend te maken, vragen wij u de antwoordkaart die is aangehecht aan het bijgesloten instructie- en garantieboekje, volledig in te vullen en naar ons terug te sturen.

Handleiding



Respaldo JAY[®] Easy[™]

Información importante para el consumidor

NOTA: Este manual contiene instrucciones importantes que deben ser transmitidas al usuario del producto. No extraiga este manual antes de la entrega al usuario final.

DISTRIBUIDOR: Debe entregar este manual al usuario del producto.

USUARIO: Antes de utilizar este producto, lea atentamente el manual completo.

REGISTRO DE GARANTÍA: Para validar la garantía de este producto, complete y envíe la postal adjunta al manual de instrucciones y cuadernillo con la garantía.

Manual del Usuario

Encosto JAY[®] Easy[™]

Informação importante para o consumidor

NOTA: Este manual contém instruções importantes que devem ser transmitidas ao utilizador deste produto. Não remova este manual antes de o entregar ao utilizador final.

FORNECEDOR: Este manual deve ser entregue ao utilizador deste produto.

UTILIZADOR: Antes de usar este produto, leia todo o manual e guarde-o para referência futura.

REGISTO DA GARANTIA: Para validar a garantia deste produto, preencha e envie o postal em anexo às instruções e livro da garantia incluídos.

Manual do Utilizador

Dossier JAY[®] Easy[™]

Informations importantes pour l'utilisateur

REMARQUE : ce manuel comporte d'importantes informations à transmettre impérativement à l'utilisateur du produit. Veuillez ne pas retirer ce manuel avant la livraison à l'utilisateur final.

REVENDEUR : ce manuel doit être remis à l'utilisateur du produit.

UTILISATEUR : avant d'utiliser votre fauteuil, lisez attentivement ce manuel dans son intégralité et conservez-le pour pouvoir vous y référer ultérieurement.

ENREGISTREMENT DE GARANTIE : pour valider la garantie de ce produit, veuillez remplir et renvoyer la carte d'enregistrement que vous trouverez dans le manuel et le livret de garantie.

Manuel d'utilisation

Schienale JAY[®] Easy[™]

Importanti informazioni per l'utente

NOTA: questo manuale contiene importanti istruzioni che devono essere comunicate all'utente di questo prodotto. Si prega di non rimuovere il manuale prima della consegna all'utente.

RIVENDITORE: questo manuale va consegnato all'utente del prodotto

UTENTE: prima di usare il prodotto, leggere attentamente tutte le sezioni del manuale e conservarlo per riferimento futuro.

GARANZIA: per la garanzia di questo prodotto, si prega di conservare la prova d'acquisto del prodotto.

Manuale d'uso

JAY[®] Easy[™] Ryggstöd

Viktig konsumentinformation

OBS: Denna manual innehåller viktiga instruktioner som måste delges användaren av denna produkt. Vänligen avlägsna ej denna manual före leverans till slutanvändaren.

LEVERANTÖR: Denna manual måste överlämnas till den som ska använda produkten.

ANVÄNDARE: Innan du använder denna produkt, vänligen läs manualen och spara den sedan för framtida behov.

Bruksanvisning

JAY[®] Easy[™] -Ryggen

Viktig brukerinformasjon

MERK: Denne bruksanvisningen inneholder viktige instruksjoner som må gis til brukeren av dette produktet. Bruksanvisningen må ikke fjernes før produktet leveres til sluttbrukeren.

LEVERANDØR: Denne bruksanvisningen må gis til brukeren av dette produktet.

BRUKER: Les igjennom hele bruksanvisningen før du bruker dette produktet, og ta vare på den for fremtidig bruk.

REGISTRERING AV GARANTI - brukes ikke i Norge

Brukerveiledning

Zádová opěrka JAY[®] Easy[™]

Důležité informace pro zákazníka

UPOZORNĚNÍ: Tato příručka obsahuje informace, které je nutno předat uživateli tohoto výrobku. Neodstraňujte tuto příručku před dodáním vozíku koncovému uživateli.

DODAVATEL: Tuto příručku je nutno dát uživateli tohoto výrobku.

UŽIVATEL: Před použitím tohoto výrobku si přečtěte celou příručku a uložte si ji pro použití v budoucnu.

REGISTRACE ZÁRUKY: Pro schválení záruky tohoto produktu vyplňte prosím kartu přiloženou k příručce s pokyny a zárukou a odešlete ji zpět.

Příručka uživatele

Oparcia JAY[®] Easy[™]

Ważne informacje dla klienta

UWAGA: niniejszy podręcznik zawiera ważne instrukcje, które należy przekazać użytkownikowi produktu. Niniejszego podręcznika nie należy usuwać przed dostarczeniem użytkownikowi końcowemu.

DOSTAWCA: niniejszy podręcznik należy przekazać użytkownikowi produktu.

UŻYTKOWNIK: Przed rozpoczęciem korzystania z produktu należy przeczytać niniejszy podręcznik w całości i zachować go w celu korzystania w przyszłości.

REJESTRACJA GWARANCJI: Aby nadać ważność gwarancji na ten produkt, należy wypełnić i odesłać do nas kartę dołączoną do instrukcji i karty gwarancyjnej.

Instrukcja użytkowania

JAY[®] Easy[™] -Ryglænet

Vigtige forbrugeroplysninger

BEMÆRK: Denne vejledning indeholder vigtige anvisninger, som skal være tilgængelige for brugeren af produktet. Vejledningen må derfor ikke fjernes, men skal leveres til slutbrugeren sammen med produktet.

FORHANDLER: Denne vejledning skal gives videre til brugeren af produktet.

BRUGER: Sørg for at læse hele denne vejledning, inden du anvender produktet, og gem vejledningen til senere brug.

REGISTRERING AF GARANTI: For at bekræfte garantien på dette produkt, bedes du udfylde og returnere det postkort, der er fastgjort på de vedlagte instruktions- og garantibrochure.

Brugervejledning

Πλάτη JAY[®] Easy[™]

Σημαντικές πληροφορίες για τον καταναλωτή

ΣΗΜΕΙΩΣΗ: Το παρόν εγχειρίδιο περιέχει σημαντικές οδηγίες που πρέπει να διαβαστούν στο χρήση αυτού του προϊόντος. Μην αφαιρέσετε αυτό το εγχειρίδιο πριν από την παράδοση στον τελικό χρήστη.

ΠΡΟΣ ΤΟΝ ΠΡΟΜΗΘΕΥΤΗ: Το εγχειρίδιο αυτό πρέπει να δοθεί στο χρήστη αυτού του προϊόντος.

ΠΡΟΣ ΤΟΝ ΧΡΗΣΤΗ: Πριν χρησιμοποιήσετε αυτό το προϊόν, διαβάστε ολόκληρο το εγχειρίδιο και φυλάξτε το για μελλοντική αναφορά.

ΚΑΤΑΧΩΡΗΣΗ ΕΓΓΥΗΣΗΣ: Για να επικυρώσετε την εγγύηση σε αυτό το προϊόν, συμπληρώστε και επιστρέψτε την κάρτα που επισυνάπτεται στο εσωκλειόμενο φυλλάδιο οδηγιών και εγγύησης.

Εγχειρίδιο κατόχου

JAY® Easy™ Selkäosa

Tärkeä asiakastiedote

HUOMAUTUS: Tämä käyttöopas sisältää tärkeitä tietoja, jotka on saatettava tämän tuotteen käyttäjän tietoon. Älä poista tätä käyttöopasta ennen tuotteen toimittamista loppukäyttäjälle.

JÄLLEENMYYJÄ: Tämä käyttöopas on annettava loppukäyttäjälle.

KÄYTTÄJÄ: Lue tämä käyttöopas kokonaan ennen laitteen käyttöönottoa ja pidä se tallessa.

TAKUUN AKTIVOINTI: aktivoi tuotteen takuu täyttämällä ja palauttamalla käyttöoppaan mukana toimitettu takuukortti.

Käyttöopas

ENGLISH	6	ESPAÑOL	30
Introduction	6	Introducción	30
Maintenance And Cleaning	7	Mantenimiento y limpieza	31
Fitting The Back To The Chair	8	Colocación del respaldo en la silla	32
Installation	9	Instalación	33
Adjustment	10	Ajuste	34
Accessories	11	Accesorios	35
Transit safety	12	Seguridad en tránsito	36
Removal And Replacement	12	Retirada y nueva colocación	36
Warranty	13	Garantía	37
DEUTSCH	14	PORTUGUÊS	38
Einführung	14	Introdução	38
Pflege und Reinigung	15	Manutenção e limpeza	39
Montage des Rückens an den Rollstuhl	16	Instalar o Encosto da Cadeira	40
Montage	17	Instalação	41
Einstellung	18	Ajustamento	42
Zubehör	19	Acessórios	43
Transportsicherheit	20	Segurança durante a Condução	44
Entfernen und Austausch	20	Remoção e Substituição	44
Garantie	21	Garantia	45
NEDERLANDS	22	FRANÇAIS	46
Inleiding	22	Introduction	46
Onderhoud en reiniging	23	Entretien et nettoyage	47
Bevestigen van de rugleuning aan de stoel	24	Montage du dossier sur le fauteuil	48
Montage	25	Installation	49
Aanpassing	26	Réglage	50
Accessoires	27	Accessoires	51
Veiligheid tijdens transport	28	Sécurité à bord d'un véhicule	52
Verwijdering en vervanging	28	Dépose et réinstallation	52
Garantie	29	Garantie	53

ITALIANO	54	WERSJA POLSKA	86
Introduzione	54	Wprowadzenie	86
Manutenzione e pulizia	55	Konserwacja i czyszczenie	87
Montaggio dello schienale sulla carrozzina	56	Montowanie oparcia do wózka	88
Installazione	57	Montaż	89
Regolazione	58	Regulacja	90
Accessori	59	Akcesoria	91
Sicurezza dello schienale in caso di trasporto su un veicolo a motore	60	Bezpieczeństwo w czasie transportu	92
Rimozione e riposizionamento	60	Demontaż i wymiana	92
Garanzia	61	Gwarancja	93
SVENSKA	62	DANSK	94
Inledning	62	Indledning	94
Underhåll och rengöring	63	Vedligeholdelse og rengøring	95
Montering av ryggstöd på stolen	64	Montering af ryggen på kørestolen	96
Installation	65	Montering	97
Justering	66	Justering	98
Tillbehör	67	Ekstraudstyr	99
Transportsäkerhet	68	Sikkerhed ved transport	100
Borttagning och omplacering	68	Aftagning og genmontering	100
Garanti	69	Garanti	101
NORSK	70	ΕΛΛΗΝΙΚΑ	102
Innledning	70	Εισαγωγή	102
Vedlikehold og rengjøring	71	Συντήρηση και καθαρισμός	103
Montere ryggen på stolen	72	Τοποθέτηση της πλάτης στην πολυθρόνα	104
Montering	73	Τοποθέτηση	105
Justering	74	Ρύθμιση	106
Ekstraudstyr	75	Εξαρτήματα	107
Sikkerhet under transport	76	Ασφάλεια κατά τη μεταφορά	108
Montering og demontering	76	Αφαίρεση και αντικατάσταση	108
Garanti	77	Εγγύηση	109
ČESKY	78	SUOMI	110
Úvod	78	Esittely	110
Údržba a čištění	79	Huoltaminen ja puhdistaminen	111
Montáž zádové opěrky na invalidní vozík	80	Selkäosan asennus tuoliin	112
Instalace	81	Asennus	113
Nastavení	82	Säätö	114
Příslušenství	83	Lisävarusteet	115
Bezpečnost při přepravě	84	Kuljetusturvallisuus	116
Odstranění a výměna	84	Irrotus ja vaihtaminen	116
Záruka	85	Takuutiedot	117

⚠ WARNING

Sunrise Medical recommends that a clinician such as a doctor or therapist experienced in seating and positioning be consulted to determine if a Jay Easy Back is appropriate. Backs should only be installed by an authorized Sunrise Medical supplier.

THE Jay Easy Back (Fig.1.0)

The Jay Easy Back is designed to provide the important benefits of a proper back support for a wide variety of wheelchair users. It is designed to provide simple, comfortable and effective support to help maximise function and increase sitting tolerance. In addition, it is light-weight, durable and easy to use. The back can be installed onto a wide range of wheelchairs.

The intended lifetime of the back rest is 4 years.

Maximum user weight: 136kg (300lbs).

⚠ WARNINGS

- Installing a back support on a wheelchair may affect the centre of gravity of the wheelchair and may cause the wheelchair to tip backwards potentially resulting in injury.
- Always assess for the potential need for anti-tippers or amputee axle adapter brackets to be added to the wheelchair to help increase stability.
- Do not use the back to push or lift wheelchair. Improper use may cause the back to unexpectedly detach from the wheelchair.
- Carelessness causes fire.

FIG.1.0

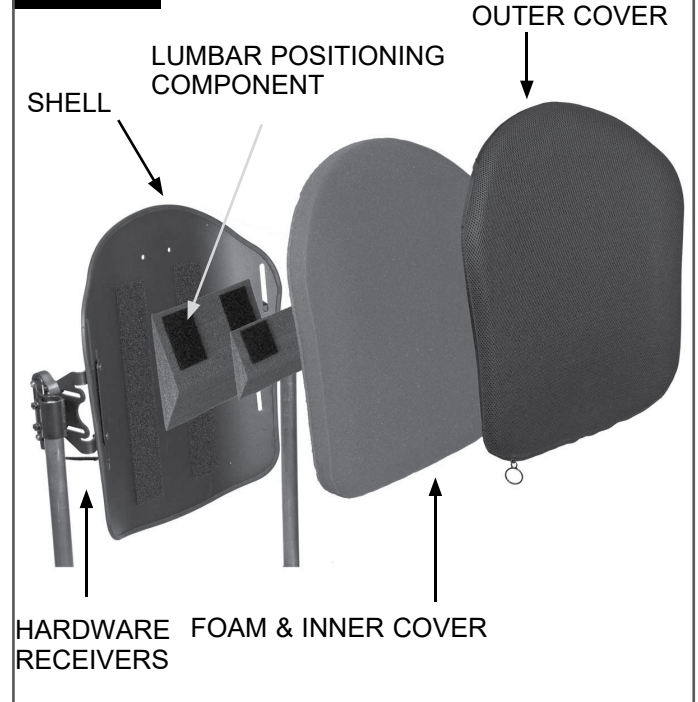

IMPORTANT

Please read and understand this Owners Manual thoroughly before using the product.

1	Type:	Product Name
2	Date:	LOT: defined by Julian Date
		Seat width XXX mm
		Seat depth XXX mm
		Max user weight XXX kg

	CE Mark
	XXXX-XX-XX Date of Manufacture
Part Code	Assembly Part Number
MD	This symbol means Medical Device
	Manufacturer
EC REP	European Authorised Representative

FRONT BACK
JAY Part Code:
 Date:
 cm cm kg

 Max
 Sunrise Medical (US) LLC
 2842 Business Park Avenue
 Fresno, California, 93727 USA
 Sunrise Medical GmbH
 Kahlbachring 2-4
 69254 Malsch / HD
 Germany
 Assembled in Mexico
 EC REP

 Cover Materials:
 Polyester
 Urethane
 Vinyl
THIS SIDE DOWN

 BACK
 248676 Rev. 0

We at SUNRISE MEDICAL have been awarded the ISO-13485 certificate, which affirms the quality of our products at every stage, from R & D to production. This product meets the requirements in accordance with EU regulations. Options or accessories shown are available at extra cost.

The varieties of backrest fitting variants, as well as the different positioning components to deliver postural support, pressure distribution, increase seating tolerance are benefits according to each user requirement and indication, mean that it can be used by a range of users with different positioning needs and indications as follows:

- Spinal Cord Injury
- MS
- Neurological disease pattern (hemiplegia, M. Parkinson)
- Extremity defect deformity
- Joint contracture
- Amputation
- Tetraplegia
- Cerebral Palsy
- Muscle Dystrophy

No contraindications are known or available.

MAINTENANCE

- Sunrise recommends that all fasteners be checked for wear, such as loose bolts or broken components every 6 months.
- Loose fasteners should be tightened according to the installation instructions.
- All fasteners should be tightened to torque specifications as stated in the hardware installation section.
- Contact your authorized Sunrise Medical supplier immediately to replace any broken components.

⚠ WARNING

- Do not continue to use the system after identifying loose or broken components.

EASY CLEANING (Fig.2.0)

⚠ CAUTION

When disassembling the back for cleaning, note the position of the Velcro® Spine Align Components for correct reassembly.

To Clean Back Cover

Remove cover by detaching Velcro.
 Detach cover from back shell.
 Locate zipper on bottom of the cover and unzip.
 Remove foam and turn cover inside out. Zip cover closed to avoid snagging.
 Machine wash in warm water (60°C).
 Drip or tumble dry on low heat.

⚠ CAUTION

- Do not dry clean covers or use industrial washers and dryers to clean cover.
- Do not steam autoclave.
- Do not bleach.
- Reinsert the foam into the cover.

NOTE: The base has two layers of foam. When reinserting the foam, ensure that the thinner, firmer, light grey foam is facing the shell and the softer foam is facing the user.
 Once the foam is secured inside the cover, Zip cover closed.

To Clean Back Shell

Shell and inner cover may be wiped clean with soap and water.
 No other maintenance should be required.





To Clean Positioning Components

Positioning components can be wiped clean with soap and water.

⚠ CAUTION

- Do not immerse positioning components underwater.

If you have any additional questions regarding cleaning procedures, please contact your authorized Sunrise Medical dealer.w

FIG.2.0 LAUNDRY CARE SYMBOLS	
	Machine wash in warm water (60° C)
	Only non-chlorine bleach, when needed
	Drip dry
	Do not iron
	Do not dry clean

DETERMINING COMPATIBILITY

Wheelchair Types

The Easy Back is designed to be compatible with most wheelchairs with the following exceptions:

⚠ WARNING

- Wheelchairs that are angularly adjustable, recline or tilt and result in a back angle greater than 60 degrees from the vertical should not be used.
- Use with these types of wheelchairs may cause the back to accidentally disconnect from the wheelchair resulting in a fall and the potential for serious injury.

Wheelchair Dimensions

The Jay Easy Back is designed to replace the wheelchair's sling upholstery. Prior to installation determine if the wheelchair used has compatible back canes, by measuring the width between your back canes as seen in Figure 3.0. Using that measurement, check Figure 4.0 to determine if the back will fit your chair. Next check that the back canes are a compatible diameter. The Jay Easy Back hardware can be mounted on wheelchair back canes that measure in diameter 3/4", (19mm), (with insert), 7/8", (22-23mm), (with insert) or 1", (25-25.5mm), (no insert). (Figure 5.0).

⚠ CAUTION

If you cannot determine that the back canes are compatible, please contact your authorized Sunrise Medical provider or Sunrise Medical customer service.

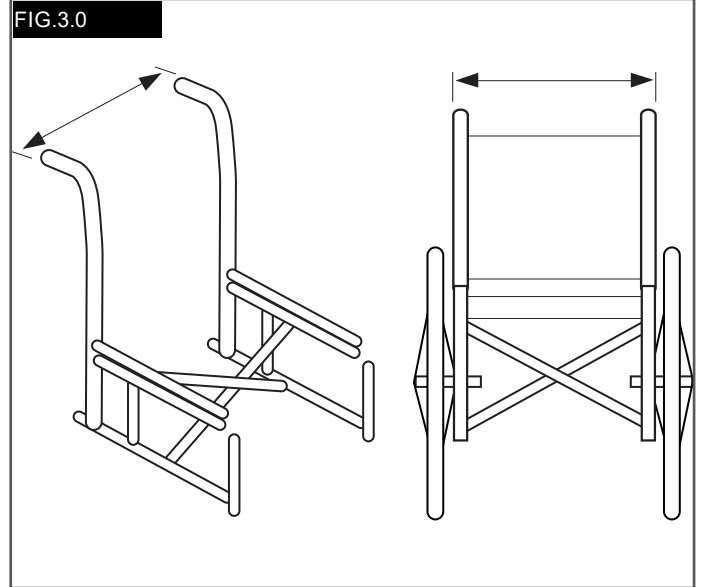
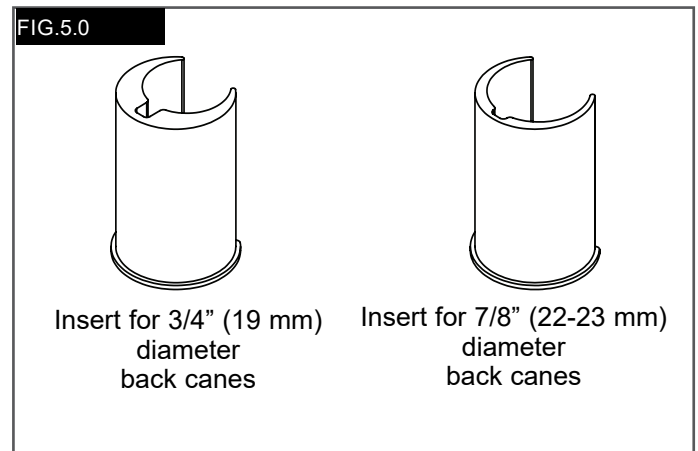

FIG.4.0 Width of back canes from outside to outside of the tubes (Fig. 3.0)

Jay Easy Back Width* (all contours)	Minimum width		Maximum width	
	Inch	mm	Inch	mm
14" (36 cm)	13.875	35.24	16.125	40.9
16" (41 cm)	15.875	40.3	18.125	46.0
18" (46 cm)	17.875	45.4	20.125	51.1
20" (57 cm)	19.875	50.5	22.125	56.2



INSTALLING THE MOUNTING HARDWARE

Please read the following instructions before beginning installation.

To install the JAY Easy Back, begin without the user in the wheelchair.

Once the back has been installed and minor adjustments are needed the user can be seated back in the wheelchair.

Tool required (included)
10mm wrench



NOTE: Wherever torque settings are specified, it is strongly recommended that a torque meter (not included with the Back), is used to verify correct torque specification is achieved.

Hardware Installation Instructions (Fig. 6.0)

- Remove the existing wheelchair back according to the wheelchair manufacturer's instructions.
- Visually determine the desired location of the receivers on the wheelchair's back canes.
- The mounting hardware should be at approximately equal heights on each back post and parallel to the seat frame.
- Higher locations on the back canes are generally better.

Attach The Hardware Receivers.

- Loosen the clamp screws (F) with the enclosed 10 mm wrench. **NOTE**– For large tube diameters, clamp screws may have to be removed completely.
- Attach and align receiver to the wheelchair back canes.

NOTE: Receivers may require additional lateral adjustment to ensure proper alignment.

Attaching And Aligning The Back Shell (Figs.6.0-7.0)

- Loosen bracket nuts (B) and receiver bolts (C) using 10mm wrench until hardware can move easily in all directions.
- Attach the Easy Back to the hardware receivers by inserting left and right mounting posts (E) in the left and right receivers (D).
- Locate back to the approximate location, relative to both chair and user.
- Tighten bolts on the inside of the mounting receivers (F).
- The recommended torque specification is 100 - 110 in/lbs. (11.3 - 12.4 Nm). **NOTE**– Back depth and angle may require additional adjustment to ensure proper fit to the user.
- Tighten bracket nuts (B). The recommended torque specification is 75 - 85 in-lbs. (8.5 - 9.3 Nm).

NOTE: Back height may require additional adjustment to ensure proper fit to the user.

- Test the back release by pulling down on the back release handle and removing the back off the chair. (See Removal and Replacement section for further details.)
- Proper alignment of the mounting hardware and back is achieved when smooth attachment and release can be easily done.
- If proper alignment has not been achieved, adjust the components until they are properly aligned.
- Once properly aligned, tighten the hardware receiver clamp screws.

NOTE: The recommended torque specification is:
75 - 85 in-lbs (8.5 - 9.3 Nm).

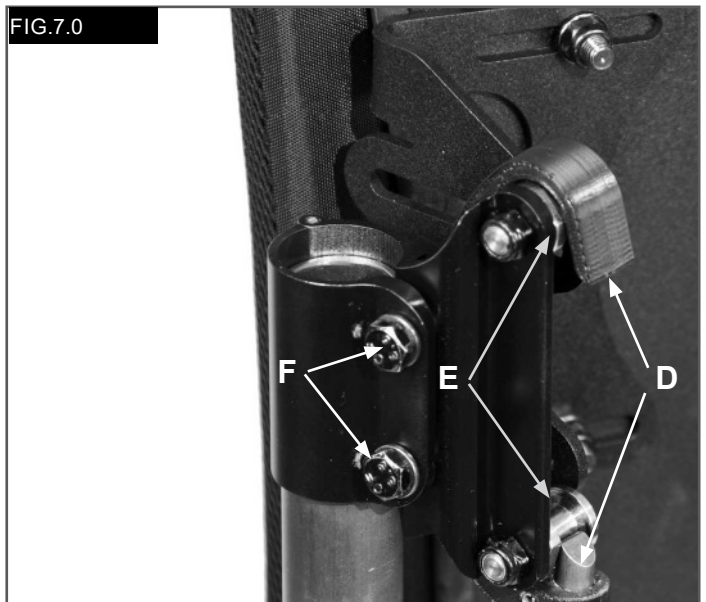
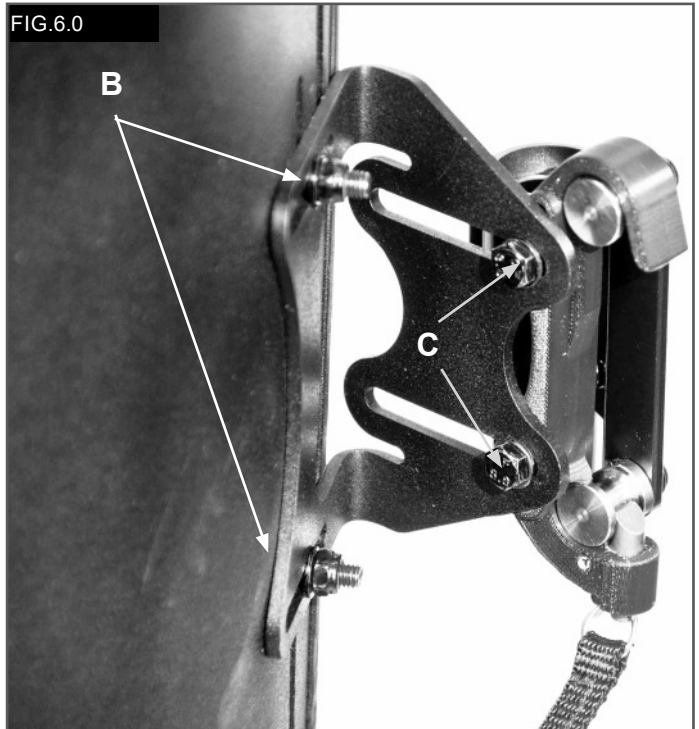

ADJUSTING JAY Easy HEIGHT, DEPTH AND ANGLE

With the user in the chair, modify the back height, depth, and angle to meet the unique requirements of the user.

⚠ WARNING

- Do not have the user apply full pressure on the back as it is not fully tightened to the full torque requirements.

Height Adjustment (Fig. 8.0)

- With the user in the chair, identify the desired height of the back.
- Once identified, have the user remove pressure from the back by leaning or sliding partially forward if possible to allow the adjustment to take place.
- Loosen the bracket nuts (B) and adjust the height of the back shell to required position.
- Securely tighten the bracket nuts (B).
- The recommended torque specification is 75-85 in-lbs. (8.5 - 9.3 Nm).

NOTE: After height adjustment is complete, check that the width was not inadvertently changed when tightening the nuts.

Depth/Angle Adjustment (Fig. 8.0)

The hardware allows for 1.6", (40.5mm) of anterior depth adjustment, 3", (76.2mm) with reversing hardware.

- To adjust back depth and angle loosen left and right bolts (C) on bracket slots.
- Adjust depth and/or angle and securely tighten.
- The recommended torque specification is 100-110 in-lbs. (11.3 - 12.4 Nm).
- Ensure that none of the depth adjustment nuts (C) will slip or rotate.

⚠ WARNING

Ensure that all hardware has been properly tightened when all adjustments have been completed and that the Back is ready for use.

FIG.8.0

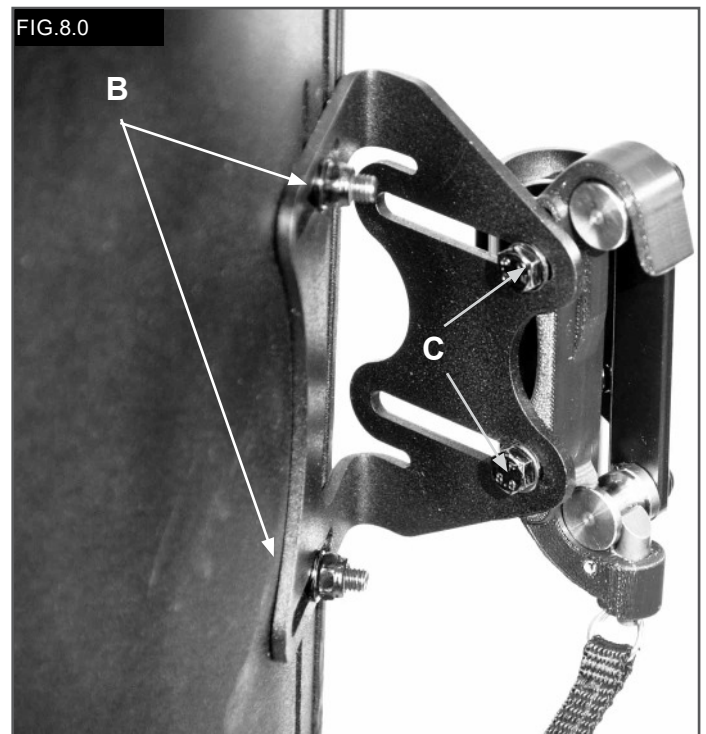

SPINE ALIGN POSITIONING COMPONENTS

Spine Align Positioning Components are designed to provide intimately shaped support within an “off-the-shelf” back. (Depending on your market, Spine Align Components may be included with your back.) To install Spine Align Components please read the following directions.

1. Spine Align Positioning Component Installation (Fig.9-11)

- Have the user remove pressure from the Jay Easy Back by leaning or sliding partially forward if possible.
- Release the pocket at the top of the cover and lift the cover forward to reveal the inside of the Easy Back, (Fig.9.0).
- Place the positioning component(s) on the Velcro inside of the shell and reattach the top pocket. Pull down making certain that the top seam is aligned with the top of the shell. If seam does not line up, the bottom of the cover may need to be loosened.
- Have the user test the current Spine Align setup for comfort and support and repeat the above steps until adjustment is complete.
- Multiple configurations and combinations of Spine Align components can be used. If additional Spine Align shapes or sizes are required, please contact your dealer or Sunrise Medical.
- Installation of the Jay Easy Back is complete.

Jay Easy Accessories

If you have ordered J3 accessories such as laterals, headrests or harnesses please consult the installation instructions related to those items.

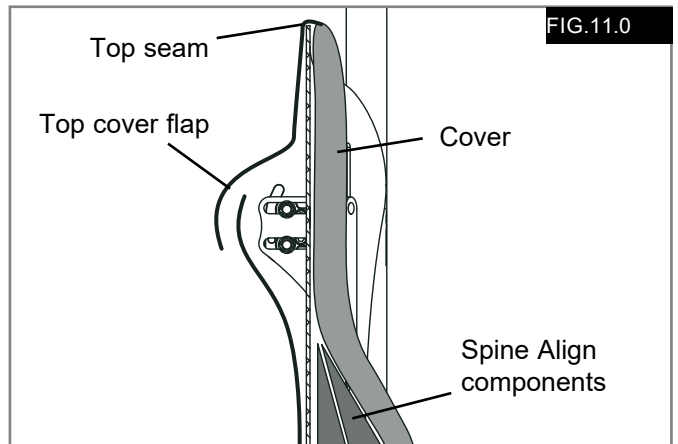

Positioning Components	
Large Lumbar	
Small Lumbar	
Wedge	
Curved Shim	
Flat Shim	
Posterior/Lateral Pelvic	
Lateral Shim	
Large Bean Bag	
Small Bean Bag	

BACK TRANSIT SAFETY

This back has been dynamically tested for use on a wheelchair transported in a motor vehicle. Please follow all installation, use and maintenance instructions within this manual as well as the transit instructions listed below.

⚠ WARNINGS

- If possible and feasible, the rider should transfer to the Original Equipment Manufacturer vehicle seat and use the vehicle restraints.
- The distance between the top of the user's shoulder and the top of the back shell should not exceed 6.5" (16.5 cm).
- The wheelchair must be labelled as appropriate for use as a seat in a motor vehicle, dynamically tested to the performance requirements of ISO Standard 7176-19 and installed, used and maintained according to the manufacturer's instructions.
- If the original wheelchair seat was replaced, the new seat must be approved for wheelchair transit, installed and used as indicated in the manufacturer's instructions.

- The Wheelchair Tie down and Occupant Restraint System (WTORS) should be compatible with the specific wheelchair, used as indicated in the manufacturer's instructions and should comply with the performance requirements of ISO Standard 10542.
- The wheelchair must be forward facing during transport.
- In order to reduce the potential of injury to vehicle occupants wheelchair-mounted accessories such as trays and non essential equipment should be removed and secured separately.
- This product is intended for use by users ranging in weight from 35 to 136kg.
- Postural support devices such as pelvic positioning belts, anterior trunk supports or postural supports such as lateral trunk supports should not be relied on for occupant restraint in a moving vehicle unless they are labelled as conforming to ISO Standard 16840-4.
- Alterations or substitutions should not be made to the structure, parts or components, without consulting the manufacturer.

⚠ DANGER

- FAILURE TO HEED THESE WARNINGS COULD CAUSE SEVERE INJURY TO THE WHEELCHAIR RIDER OR OTHERS.

REMOVAL AND REPLACEMENT**Removal, (Fig.12.0)**

Following installation and adjustment, the back can be easily removed from the wheelchair if necessary. To remove, pull down on back cord, rotate the back upwards, then remove the back from the hardware receivers.

Proper Reattachment After Removal

To reattach the back to the hardware receivers, pull down on cord, insert back into receivers, and rotate down.

⚠ WARNING

If you are uncertain if you have heard the locking "click", pull up on the back to ensure that it has been securely locked.

FIG.12.0

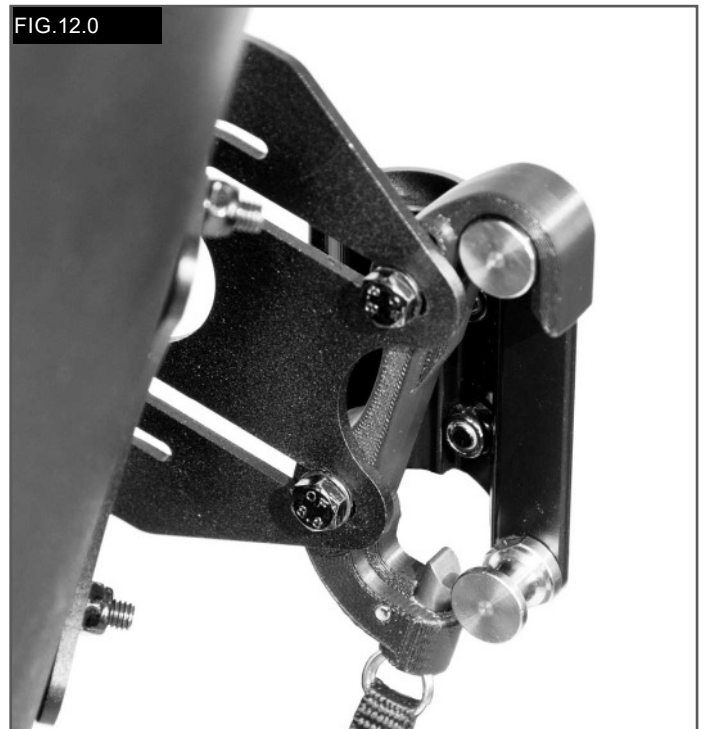

CONTRAINDICATIONS:**⚠ WARNING**

Do not use or prescribe this backrest for anyone exceeding the stated Maximum User Weight.

RECYCLING / RE-USE:**⚠ WARNING**

- Risk of Injury
- Always have an authorized Sunrise Medical dealer inspect the product for damage or wear prior to transferring it to another user. If any type of damage is found, **DO NOT USE THIS PRODUCT.**
- Failure to heed these warnings may lead to severe injury.

This Product is suitable for re-use*:

- Have an authorized Sunrise Medical dealer inspect the shell, mounting hardware, foam and cover for damage or wear. If any damage is found, do not re-use.
- Clean and disinfect the shell, mounting hardware foam and cover in accordance with local government regulations. Refer to your local Infection Control Office for advice.
- After cleaning and disinfection, have a authorised Sunrise Medical dealer re-inspect the shell, hardware, foam and cover to insure that the cleaning/disinfection process did not cause any damage.

⚠ WARNINGS:

- Failure to follow the re-use directions can lead to Severe Injury of the User.
- When being re-used, this product should be adapted and fit to the new user by a authorized Sunrise Medical dealer or clinician.

WARRANTY**24 MONTH LIMITED WARRANTY**

Each JAY Easy Back is carefully inspected and tested to provide peak performance. Every JAY Easy Back is guaranteed to be free from defects in materials and workmanship for a period of 24 months from the date of purchase, provided normal use. Should a defect in materials or workmanship occur within 24 months from the original date of purchase, Sunrise Medical will, at its option, repair or replace it without charge. This warranty does not apply to punctures, tears or burns, nor to the back's removable cover. Claims and repairs should be processed through the nearest authorized supplier.

Except for express warranties made herein, all other warranties, including implied warranties of merchantability and warranties of fitness for a particular purpose are excluded. There are not warranties which extend beyond the description on the face hereof. Remedies for breach of express warranties herein are limited to repair or replacement of the goods. In no event shall damages for breach of any warranty include any consequential damages or exceed the cost of non-conforming goods sold.

NOTE: General user advice. Not following these instructions may result in physical injury, damage to the product or damage to the environment!

A notice to the user and/or patient that any serious incident that has occurred in relation to the device should be reported to the manufacturer and the competent authority of the Member State in which the user and/or patient is established.



As the manufacturer, SUNRISE MEDICAL, declares that this product conforms to the Medical Device Regulation (2017/745).

B4Me special adaptations

Sunrise Medical strongly recommends that in order to ensure that your B4Me product operates, and performs as intended by the manufacturer; all the user information supplied with your B4Me product is read and understood, before the product is first used. Sunrise Medical also recommends that the user information is not discarded after reading it, but it is kept safely stored for future reference.

Medical Device Combinations

It may be possible to combine this Medical device with one or more other Medical Device or other product. Information on which combinations are possible can be found at www.Sunrisemedical.co.uk. All combinations listed have been validated to meet the General Safety and Performance Requirements, section 14.1 of the Medical Device Regulation 2017/745.

Guidance on the combination, such as mounting, can be found at www.SunriseMedical.co.uk.

⚠️ WARNUNG

Sunrise Medical empfiehlt, bezüglich der Eignung des Jay Easy Rückens Klinikpersonal wie einen Arzt oder Therapeuten mit Erfahrung im Bereich Sitzsystemen und Positionierung zu Rate zu ziehen.

Rücken sollten nur von einem autorisierten Sunrise Medical Fachhändler angebaut werden.

Der Jay Easy Rücken (Fig. 1.0)

Der Jay Easy Rücken wurde entwickelt, um einem breiten Spektrum von Rollstuhlfahrern die Vorteile einer guten Rückenunterstützung anzubieten.

Er ist für eine einfache, komfortable und effektive Unterstützung für maximale Funktion und erhöhte Sitztoleranz ausgelegt. Dazu ist er leicht, langlebig und einfach zu bedienen. Der Rücken kann an viele verschiedene Rollstühle montiert werden.

Die vorgesehene Lebensdauer des Rückens beträgt 4 Jahre.

Maximales Körpergewicht des Fahrers: 136 kg (300lbs).





⚠️ WARNUNGEN

- Durch die Montage eines Rückens an einen Rollstuhl kann sich der Schwerpunkt des Rollstuhls verlagern. Dies kann dazu führen, dass der Rollstuhl nach hinten kippt, was Verletzungen nach sich ziehen kann.
- Beurteilen Sie in jedem Fall, ob Sicherheitsräder oder Radstandsverlängerungen am Rollstuhl angebracht werden müssen, um die Stabilität zu erhöhen.
- Schieben oder heben Sie den Rollstuhl nicht am Rücken. Der unsachgemäße Gebrauch kann dazu führen, dass sich der Rücken unerwartet vom Rollstuhl löst.
- Unachtsamkeit kann Brände verursachen.

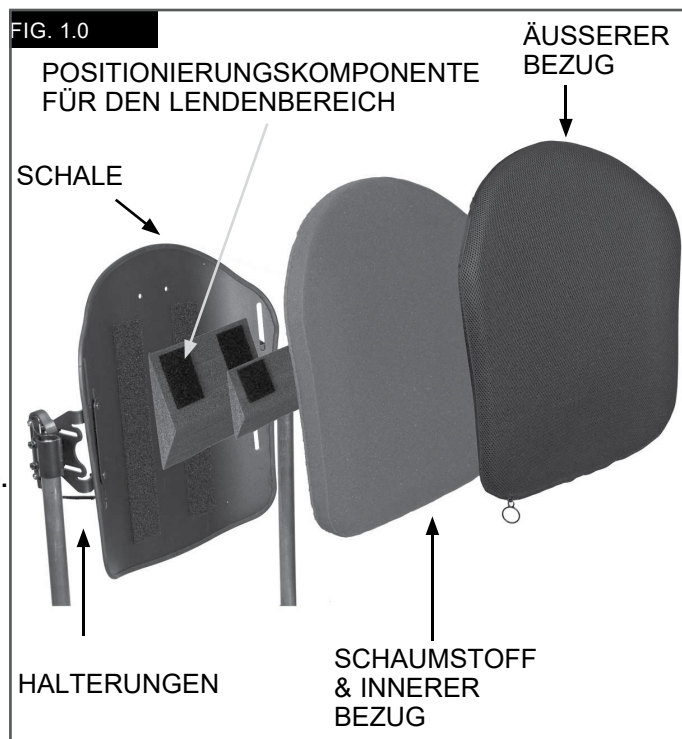
WICHTIG

 Das Produkt darf nur von Personen benutzt werden, die diese Bedienungsanleitung gelesen und verstanden haben.



1	Type:	Produktname	CE	CE-Kennzeichnung
2	Date:	Losnummer; gemäß julianischem Datum	XXXX-XX-XX	Herstellungsdatum
		Sitzbreite	Part Code	Artikelnummer
XXX mm			MD	Dieses Symbol bedeutet Medizinprodukt
		Sitztiefe		Hersteller
XXX mm			EC REP	EU-Bevollmächtigter für Medizinprodukte
		Max. Körpergewicht des Benutzers		
XXX kg				

JAY FRONT ↑ Part Code:
 Date: / /
 cm cm kg
   Max
 Sunrise Medical (US) LLC
 2842 Business Park Avenue
 Fresno, California, 93727 USA
 Sunrise Medical GmbH
 Kahlbachring 2-4
 69254 Malsch / HD
 Germany
 Assembled in Mexico
 EC REP
    
 Cover Materials:
 Polyester
 Urethane
 Vinyl
THIS SIDE DOWN
 BACK ↓
 248676 Rev. B

Wir bei SUNRISE MEDICAL haben das ISO-13485 Zertifikat erhalten, das die Qualität unserer Produkte in jeder Phase, von der Forschung und Entwicklung bis hin zur Produktion, bestätigt. Unser ISO-13485 konformes Qualitätsmanagementsystem stellt sicher, dass Ihr Produkt die Anforderungen der Medizinprodukteverordnung erfüllt.

Durch die Vielfalt an Ausstattungsvarianten für den Rücken sowie die verschiedenen Positionierungskomponenten, die für eine Unterstützung der Haltung, Druckverteilung und Erhöhung der Sitztoleranz entsprechend den individuellen Bedürfnissen und Indikationen der einzelnen Benutzer sorgen, können sie von Benutzern mit folgenden unterschiedlichen Positionierungsbedürfnissen und Indikationen verwendet werden:

- Rückenmarkverletzung
- MS
- Neurologische Krankheitsbilder (Hemiplegie, M. Parkinson)
- Gliedmaßendefekt/Deformation
- Gelenkkontrakturen
- Amputation
- Tetraplegie
- Cerebralparese
- Muskeldystrophie

Es sind keine Kontraindikationen bekannt oder verfügbar.

⚠ WARTUNG

- Sunrise Medical empfiehlt alle Verbindungselemente alle 6 Monate auf Abnutzungserscheinungen, wie z.B. lose Schrauben oder defekte Bauteile, zu überprüfen.
- Lose Verbindungselemente sollten gemäß der Montageanleitung festgezogen werden.
- Sämtliche Halterungen müssen gemäß den entsprechenden Angaben mit dem richtigen Drehmoment angezogen werden.
- Wenden Sie sich zum Auswechseln von defekten Bauteilen sofort an Ihren autorisierten Sunrise Medical Händler.

⚠ WARNUNG

- Wenn lose oder defekte Bauteile festgestellt wurden, das System nicht weiter verwenden.

EINFACHE REINIGUNG (Fig. 2.0)**⚠ VORSICHT**

Wenn Sie den Rücken zur Reinigung abnehmen, merken Sie sich die Position der Positionierungskomponenten, um die Rückenstütze später wieder richtig anzubringen.

Reinigung des Rückenbezugs

Entfernen Sie den Bezug, indem Sie den Klettverschluss öffnen

und ziehen Sie ihn von der Rückenschale.

Öffnen Sie den Reißverschluss unten am Bezug.

Nehmen Sie den Schaumstoff heraus und drehen Sie den Bezug auf links. Ziehen Sie den Reißverschluss zu, damit nichts hängen bleiben kann.

Normalwaschgang (60° C)

Nass aufhängen oder auf niedriger Stufe im Trockner trocknen.

⚠ VORSICHT

- Die Bezüge dürfen nicht chemisch gereinigt oder in einer gewerblichen Waschmaschine gewaschen oder getrocknet werden.
- Nicht im Autoklav reinigen.
- Nicht bleichen.
- Setzen Sie den Schaumstoff wieder in den Bezug ein.

BITTE BEACHTEN SIE: Die Unterlage besteht aus zwei Schaumstofflagen. Beim Wiedereinsetzen des Schaumstoffs darauf achten, dass der dünnere, festere Schaumstoff zur Schale und der weichere Schaumstoff zum Benutzer zeigt.

Wenn sich der Schaumstoff wieder im Bezug befindet, schließen Sie den Reißverschluss.

Reinigung der Rückenschale

Die Schale und der innere Bezug können mit Wasser und Seife sauber gewischt werden.

Es ist sonst keine Wartung erforderlich.





Reinigung der Haltevorrichtungen

Haltevorrichtungen können mit Wasser und Seife gereinigt werden.

⚠ VORSICHT

- Tauchen Sie die Haltevorrichtungen nicht ins Wasser.

Falls Sie weitere Fragen zur Reinigung haben, wenden Sie sich bitte an Ihren Sunrise Medical Fachhändler.

FIG. 2.0	REINIGUNGSSYMBOLLE	
		Normalwaschgang (60° C)
		Nur chlorfreie Bleichmittel, bei Bedarf
		Nass aufhängen
		Nicht bügeln
		Nicht für den Trockner geeignet

BESTIMMEN DER KOMPATIBILITÄT

Rollstuhltypen

Der Easy Rücken ist so ausgelegt, dass er mit den meisten Arten von Rollstühlen kompatibel ist. Folgenden Ausnahmen sind zu beachten:

! WARNUNG

- Für Rollstühle, bei denen der Rückenwinkel und die Sitzneigung so verstellt werden kann, dass der Rückenwinkel über 60 Grad zur Senkrechten beträgt, sollte dieser nicht verwendet werden.
- Bei Verwendung mit diesen Arten von Rollstühlen kann sich der Rücken unabsichtlich vom Rollstuhl lösen, was zu Stürzen und unter Umständen zu schweren Verletzungen führen kann.

Maße des Rollstuhls

Der Jay Easy Rücken ersetzt die Rückenbespannung des Rollstuhls.

Überprüfen Sie vor dem Einbau, ob der Rollstuhl über ein geeignetes Rückenrohr verfügt. Messen Sie dazu die Breite zwischen den Rückenrohren, wie in Fig. 3.0 gezeigt.

Überprüfen Sie dann anhand der Maße in Fig. 4.0, ob der Rücken auf Ihren Rollstuhl passt.

Als nächstes überprüfen Sie, dass der Durchmesser der Rückenrohre kompatibel ist.

Die Halterung des Jay Easy Rückens kann auf Rückenrohre von Rollstühlen montiert werden, die einen Durchmesser von 3/4" (19 mm) (mit Einsatz), 7/8" (22-23 mm) oder 1" (25-25,5 mm) (ohne Einsatz) aufweisen. (Fig. 5.0).

! VORSICHT

Wenn Sie nicht feststellen können, ob die Rückenrohre kompatibel sind, wenden Sie sich an Ihren autorisierten Sunrise Medical Händler oder den Kundenservice von Sunrise Medical.

FIG. 3.0

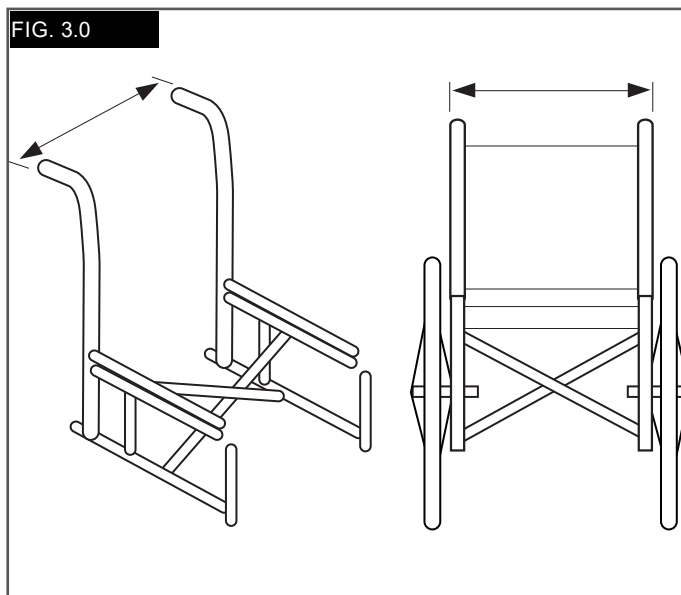
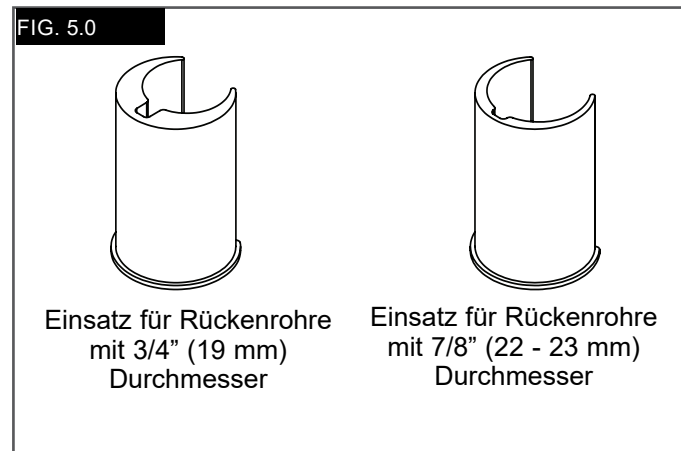

FIG. 4.0

Breite des Jay Easy Rückens* (alle Konturen)	Breite der Rückenrohre von Außenseite zu Außenseite der Rohre (Fig. 3.0)			
	Mindestbreite Zoll	mm	Maximale Breite Zoll	mm
14" (36 cm)	13,875	35,24	16,125	40,9
16" (41 cm)	15,875	40,3	18,125	46,0
18" (46 cm)	17,875	45,4	20,125	51,1
20" (57 cm)	19,875	50,5	22,125	56,2

FIG. 5.0



MONTAGE DER HALTERUNG

Bitte lesen Sie folgende Anweisungen gründlich durch, bevor Sie mit dem Einbau beginnen.

Den Einbau des JAY Easy Rückens beginnen Sie ohne den Benutzer im Rollstuhl.

Nachdem der Rücken angebracht ist, kann der Nutzer wieder im Rollstuhl Platz nehmen, um kleinere Anpassungen vornehmen zu können.

Benötigtes Werkzeug (wird mitgeliefert)
10mm Schraubenschlüssel



HINWEIS: Wenn Drehmomente angegeben werden, empfehlen wir, ein Drehmomentschlüssel zu verwenden (wird nicht mit dem Rücken mitgeliefert), damit das richtige Drehmoment erzielt wird.

Anbringen der Halterungen (Fig. 6.0)

- Entfernen Sie die vorhandenen Rücken gemäß den Herstelleranweisungen.
- Legen Sie die Position der Halterungen für den Rücken an den Rückenrohren fest.
- Sie sollten sich an beiden Seiten auf gleicher Höhe befinden und parallel zum Sitzrahmen.
- Eine Position weiter oben an den Rückenrohren ist in der Regel vorteilhafter.

Bringen Sie die Halterungen an.

- Lösen Sie die Klemmschrauben (F) mit dem beiliegenden Schlüssel. **HINWEIS** – Für Rohre mit größerem Durchmesser müssen die Klemmschrauben möglicherweise komplett entfernt werden.
- Bringen Sie die Halterungen an den Rückenrohren an und richten Sie diese aus.

HINWEIS: Die Aufnahmen müssen unter Umständen noch einmal seitlich verschoben werden, damit sie richtig ausgerichtet sind.

Befestigen und Ausrichten der Rückenschale (Fig. 6.0 - 7.0)

- Lockern Sie die Muttern (B) an der Halteplatte und die Schrauben an der Aufnahme (C) mit dem 10 mm Schraubenschlüssel, bis sich die Halterung leicht in alle Richtungen drehen lässt.
- Setzen Sie den Easy Rücken in die Halterungen ein, indem Sie den linken und rechten Montagestift (E) in die linke und rechte Aufnahme schieben (D).
- Bringen Sie den Rücken in die richtige Position, passend für Benutzer und Stuhl.
- Ziehen Sie die Schrauben an der Innenseite der Aufnahme (F) fest.
- Das empfohlene Drehmoment beträgt 100 - 110 in/lbs. (11,3 - 12,4 Nm). **HINWEIS**– Möglicherweise muss der Rücken noch an die Bedürfnisse des Benutzers angepasst werden.
- Ziehen Sie die Muttern (B) fest. Das empfohlene Drehmoment beträgt 75 - 85 in-lbs. (8.5 - 9.3 Nm).

HINWEIS: Die Rückenhöhe muss eventuell noch an die Bedürfnisse des Benutzers angepasst werden.

- Überprüfen Sie die Rückenentriegelung, indem Sie den Verschlusshebel nach unten drücken und den Rücken vom Stuhl abnehmen. (Weitere Informationen finden Sie im Abschnitt Entfernen und Austausch.)
- Die Halterungen sind richtig positioniert, wenn sich der Rücken leicht einhängen und aushängen lässt.
- Wenn er nicht richtig ausgerichtet ist, bringen Sie die Teile in die richtige Position.
- Sobald die Halterungen richtig positioniert sind, ziehen Sie die Klemmschrauben der Halterungen fest.

HINWEIS: Das empfohlene Drehmoment beträgt:
75 - 85 in-lbs (8,5 - 9,3 Nm).

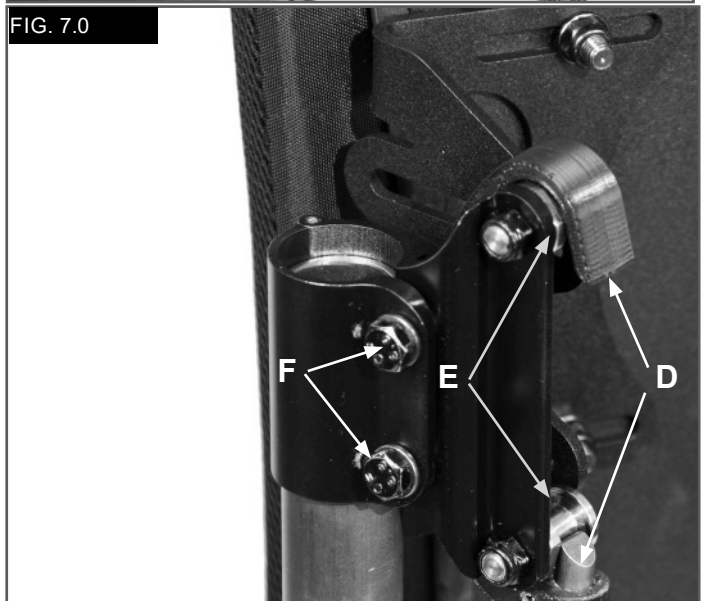
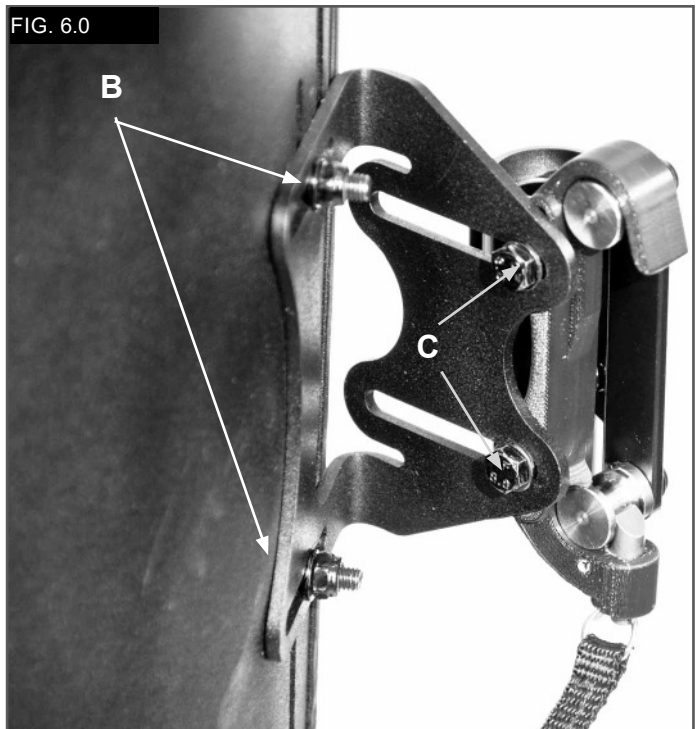

HÖHE, TIEFE UND WINKEL DES JAY Easy VERSTELLEN

Stellen Sie die Höhe, Tiefe und den Winkel des Rückens auf die individuellen Bedürfnisse des Benutzers ein, während dieser im Rollstuhl sitzt.

⚠️ WARNUNG

- Achten Sie darauf, dass sich der Benutzer nicht anlehnt, da der Rücken noch nicht richtig befestigt ist.

Höheneinstellung: (Fig. 8.0)

- Bringen Sie den Rücken auf die gewünschte Höhe, während sich der Benutzer im Rollstuhl befindet.
- Der Benutzer sollte nun den Druck von dem Rücken nehmen, indem er sich etwas nach vorn beugt, damit der Rücken eingestellt werden kann.
- Lösen Sie die Muttern (B) und stellen Sie den Rücken auf die gewünschte Höhe ein.
- Ziehen Sie die Muttern (B) fest an,
- Das empfohlene Drehmoment beträgt 75 - 85 in-lbs. (8.5 - 9.3 Nm).

HINWEIS: Wenn die Höhenverstellung abgeschlossen ist, überprüfen Sie, dass beim Anziehen der Muttern nicht aus Versehen auch die Breite verstellt wurde.

Tiefen-/Winklereinstellung (Fig. 8.0)

Mit der Halterung kann die Tiefe vorne um 1,6" (40,5mm) verstellt werden, mit der umkehrbaren Halterung um 3" (76,2mm).

- Zum Verstellen von Rückentiefe und -winkel lockern Sie die linke und rechte Schraube (C) in den Öffnungen der Halteplatte.
- Ziehen Sie nach Einstellung der Tiefe und des Winkels die Muttern fest an.
- Das empfohlene Drehmoment beträgt 100 - 110 in-lbs. (11,3 - 12,4 Nm).
- Achten Sie darauf, dass die Tiefeneinstellmutter (C) nicht verrutscht oder verdreht werden.

⚠️ WARNUNG

Achten Sie darauf, dass alle Halterungen ordnungsgemäß festgezogen sind, wenn alle Einstellungen abgeschlossen sind und dass der Rücken einsatzbereit ist.

FIG. 8.0

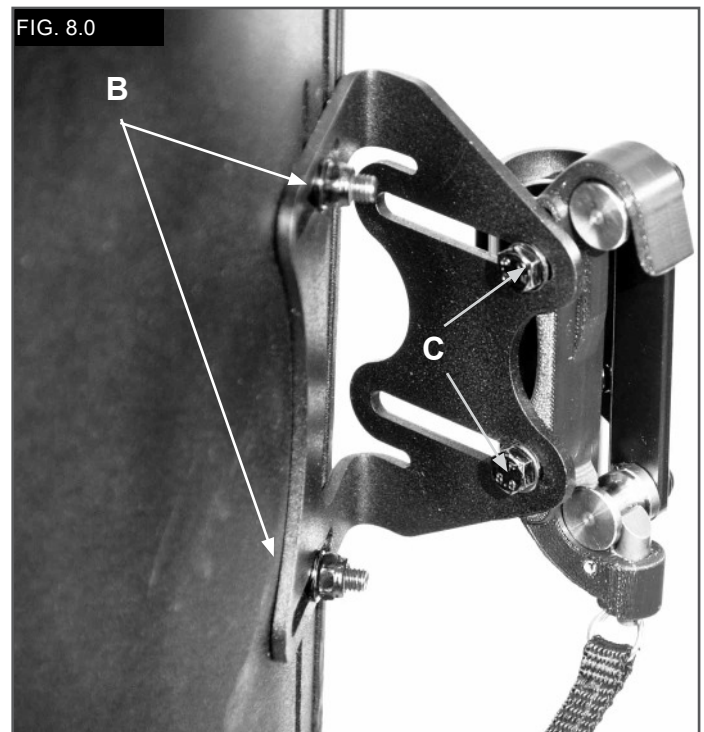

POSITIONIERUNGSKOMPONENTEN

Positionierungskomponenten wurden entwickelt, um die Wirbelsäule auch in handelsüblichen Rückenschalen nach individuellen Bedürfnissen zu unterstützen. (einige Positionierungskomponente sind bereits im Lieferumfang enthalten.) Bitte lesen Sie die folgenden Anweisungen durch, bevor Sie mit der Montage beginnen.

1. Einbau der Halterungen

(Fig. 9 - 11)

- Bitten Sie den Benutzer, Druck vom Jay Easy Rücken zu nehmen, indem sich dieser nach vorne lehnt oder etwas nach vorne rutscht, falls möglich.
- Lösen Sie die Tasche an der Oberseite des Bezugs und heben Sie den Bezug nach vorne an, so dass die Innenseite des Easy Rückens freigelegt ist (Fig. 9.0).
- Legen Sie die Komponenten auf den Klettverschluss der Schale und bringen Sie die obere Tasche wieder an. Ziehen Sie den Bezug herunter, bis sich der obere Rand an der Oberkante der Schale befindet. Wenn dies nicht der Fall ist, muss das untere Ende des Bezugs möglicherweise etwas gelockert werden.
- Bitten Sie den Benutzer, den Sitz dzu überprüfen. Wiederholen Sie bei Bedarf die Schritte a-c, bis die Position bequem ist.
- Es können verschiedene Keil-Kombinationen und Anordnungen benutzt werden. Wenn weitere Keil-Formen oder Größen benötigt werden, wenden Sie sich bitte an Ihren Fachhändler oder an Sunrise Medical.
- Der Einbau des Jay Easy Rückens ist jetzt abgeschlossen.

Jay Easy Zubehör

Wenn Sie J3 Zubehör, wie Seitenpelotten, Kopfstützen oder Gurte bestellt haben, bauen Sie diese Teile bitte gemäß den jeweiligen Anweisungen ein.









Positionierungskomponente	
Große Lendenstütze	
Kleine Lendenstütze	
Keil	
Gebogene Stütze	
Flache Stütze	
Hintere / Seitliche Beckenstütze	
Seitenstütze (Pelotte)	
Großes Sitzkissen	
Kleines Sitzkissen	

FIG. 9.0



FIG. 10.0



FIG. 11.0

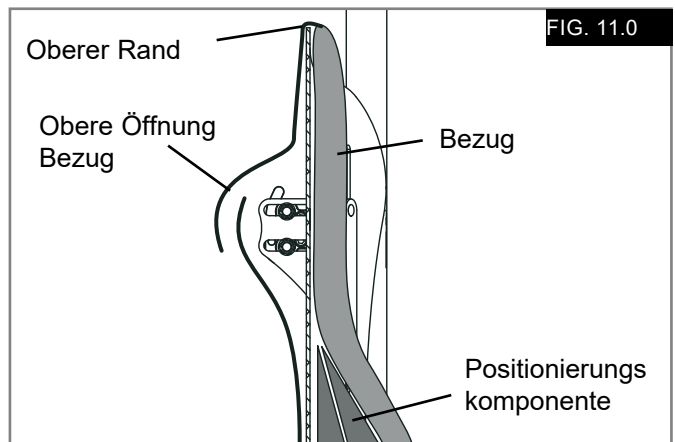

TRANSPORTSICHERHEIT

Der Rücken wurde für die Benutzung an einem Rollstuhl, der in einem Kraftfahrzeug transportiert wird, dynamisch getestet.

Bitte befolgen Sie alle in diesem Handbuch beschriebenen Anweisungen bzgl. Einbau, Benutzung und Wartung sowie die unten aufgeführten Transporthinweise.

⚠️ WARNUNGEN

- Wenn möglich sollte der Benutzer den Fahrzeugsitz sowie die Sicherheitsgurte des Fahrzeugs benutzen.
- Der Abstand zwischen der Schulterhöhe des Benutzers und der Oberkante der Rückenschale sollte nicht mehr als 16,5 cm (6,5").
- Der Rollstuhl muss als geeigneter Sitz in einem Kraftfahrzeug gekennzeichnet sein und dynamisch gemäß den Anforderungen der ISO Norm 7176-19 getestet worden sein. Er muss entsprechend den Herstelleranweisungen installiert, benutzt und gewartet werden.
- Wenn der Originalsitz ausgetauscht wurde, muss der neue Sitz den Transportvorschriften für Rollstühle entsprechen und gemäß den Herstelleranweisungen installiert und benutzt werden.

- Der Rollstuhl muss für das Anbringen von Kraftknoten geeignet sein, gemäß den Herstelleranweisungen benutzt werden und den Leistungsanforderungen gemäß ISO 10542 entsprechen.
- Beim Transport muss der Rollstuhl nach vorne gerichtet sein.
- Um die Verletzungsgefahr für die Fahrzeuginsassen zu verringern, sollten am Rollstuhl befestigte Gegenstände wie Therapietische und nicht unbedingt erforderliche Elemente abgenommen und sicher befestigt werden.
- Dieses Produkt ist für Benutzer mit einem Körpergewicht von 35 bis 136 kg ausgelegt.
- Haltevorrichtungen, wie Beckengurte, vordere oder seitliche Rumpfstütze sind ungeeignet, um den Rollstuhlbenutzer zu sichern, außer sie sind zertifiziert gemäß ISO 16840-4.
- Rahmen, Teile oder Komponenten sollten nicht ohne Rückfragen beim Hersteller verändert oder ersetzt werden.

⚠️ GEFAHR

- EINE MISSACHTUNG DIESER ANWEISUNGEN KANN ZU ERNSTEN VERLETZUNGEN DES ROLLSTUHLBENUTZERS ODER ANDERER PERSONEN FÜHREN.

ENTFERNEN UND AUSTAUSCH**Entfernen, (Fig. 12.0)**

Nach Einbau und Einstellen kann der Rücken bei Bedarf leicht vom Rollstuhl abgenommen werden.

Ziehen Sie zum Abnehmen am Seil nach unten, drehen Sie den Rücken nach oben und nehmen Sie den Rücken von den Aufnahmen ab.

Ordnungsgemäßes Anbringen nach dem Abnehmen

Ziehen Sie zum Wiederanbringen des Rückens am Seil nach unten, setzen Sie ihn wieder in die Aufnahmen ein und drehen Sie ihn nach unten.

⚠️ WARNUNG

Wenn Sie sich nicht sicher sind, ob Sie das Klickgeräusch beim Verriegeln gehört haben, ziehen Sie den Rücken nach oben, um sicherzustellen, dass er sicher arretiert ist.

FIG. 12.0

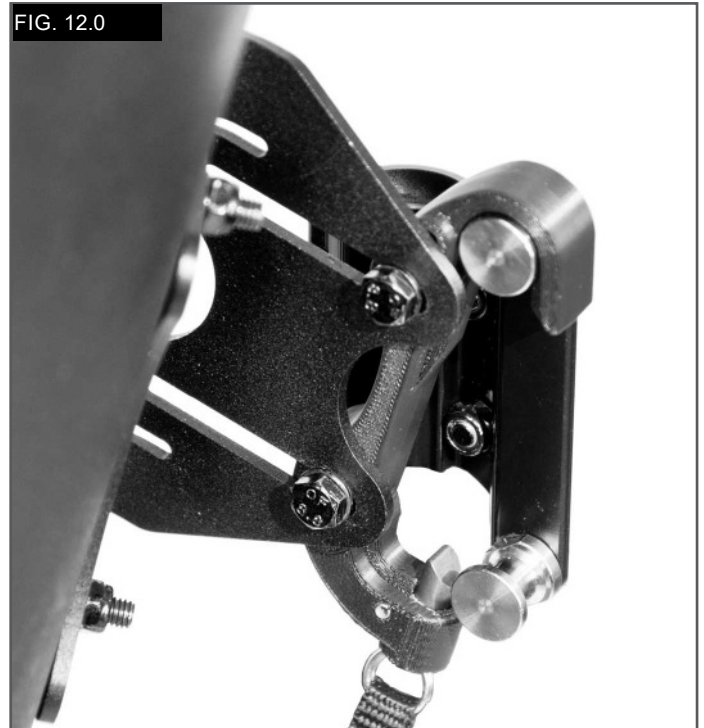

KONTRAINDIKATIONEN:**⚠️ WARNUNG**

Diesen Rücken nicht für Personen verwenden oder verschreiben, die das angegebene maximale Körpergewicht überschreiten.

RECYCLING / WIEDERVERWENDUNG:**⚠️ WARNUNG**

- **Verletzungsgefahr**
- **Das Produkt immer von einem autorisierten Sunrise Medical Händler auf Schäden oder Abnutzung überprüfen lassen, bevor es an einen anderen Benutzer übertragen wird. Werden dabei Schäden festgestellt, DIESES PRODUKT NICHT BENUTZEN.**
- **Die Nichtbeachtung dieser Warnungen kann zu schweren Verletzungen führen.**

Dieses Produkt ist für die Wiederverwendung geeignet*:

- Lassen Sie Schale, Halterungen, Schaumstoff und Bezug auf Schäden oder Abnutzung überprüfen. Wenn dabei Schäden festgestellt werden, nicht wiederverwenden.
- Reinigen und desinfizieren Sie Schale, Halterungen, Schaumstoff und Bezug gemäß den gesetzlichen Vorschriften vor Ort. Erkundigen Sie sich dazu bei Ihrer zuständigen Infektionsbekämpfungsstelle.
- Lassen Sie nach der Reinigung und Desinfektion Schale, Halterungen, Schaumstoff und Bezug von einem autorisierten Sunrise Medical Fachhändler überprüfen, um sicherzustellen, dass durch die Reinigung/Desinfektion keine Schäden verursacht wurden.

⚠️ WARNUNGEN:

- **Die Nichtbeachtung dieser Vorgaben bezüglich Wiederverwendung kann zu schweren Verletzungen beim Benutzer führen.**
- **Wenn dieses Produkt wiederverwendet wird, sollte es von einem autorisierten Sunrise Medical Fachhändler oder vom Klinikpersonal angepasst und eingebaut werden.**

GARANTIE**24 MONATE EINGESCHRÄNKTE GARANTIE**

Alle JAY Easy Rücken werden einer sorgfältigen Inspektion und Prüfung unterzogen, um die Höchstleistung zu gewährleisten.

Wir gewährleisten für einen Zeitraum von 24

Monaten ab dem Kaufdatum für alle JAY Easy Rücken, dass sie bei normalem Gebrauch frei von Material- und Herstellfehlern sind. Sollte innerhalb von 24 Monaten ab dem Erstkaufdatum ein Material- oder Herstellungsfehler auftreten, wird dieser nach dem Ermessen von Sunrise Medical entweder repariert oder ersetzt.

Diese Garantie gilt nicht für Einstiche,

Risse oder Verbrennungen sowie den abnehmbaren Bezug des Rückens.

Garantieansprüche müssen dem zuständigen, autorisierten Fachhändler gemeldet werden, der auch die Reparatur in die Wege leitet.

HINWEIS: Allgemeine Empfehlungen für den Benutzer. Wenn diese Anweisungen nicht beachtet werden, kann das zu Körperverletzung, Beschädigung des Produkts oder Umweltschäden führen!

Einen Hinweis an den Anwender und/oder den Patienten, dass alle im Zusammenhang mit dem Produkt aufgetretenen schwerwiegenden Vorfälle dem Hersteller und der zuständigen Behörde des Mitgliedstaats, in dem der Anwender und/ oder der Patient niedergelassen ist, zu melden sind.



SUNRISE MEDICAL erklärt als Hersteller, dass die dieses Produkt mit der Medizinprodukteverordnung (2017/745) der EU konform sind.

FMG (Für Mich Gebaut) Sonderbauten

Sunrise Medical empfiehlt dringend, alle Informationen für den Benutzer, die mit Ihrem FMG-Produkt mitgeliefert werden, vor dem erstmaligen Gebrauch sorgfältig durchzulesen und sicherzustellen, dass alles verstanden wurde. Dadurch wird gewährleistet, dass Ihr FMG-Produkt wie vom Hersteller vorgesehen funktioniert. Sunrise Medical empfiehlt die Benutzerinformationen und Dokumente für einen späteren Gebrauch sicher aufzubewahren und nicht zu entsorgen.

Kombinationen von Medizinprodukten

Dieses Medizinprodukt kann unter Umständen mit einem oder mehreren anderen Medizinprodukten bzw. anderen Produkten kombiniert werden. Informationen darüber, welche Kombinationen möglich sind, finden Sie unter www.Sunrisemedical.de. Alle aufgeführten Kombinationen wurden überprüft, um die grundlegenden Sicherheits- und Leistungsanforderungen gemäß Artikel 14.1 der EU-Verordnung 2017/745 über Medizinprodukte zu erfüllen.

Leitlinien zum Kombinieren wie etwa die Montage finden Sie unter www.SunriseMedical.de

WAARSCHUWING

Sunrise Medical adviseert overleg met een klinisch medicus, bijvoorbeeld een arts of een therapeut gespecialiseerd in zitten en positioneren, om te bepalen of een Jay Easy rugleuning geschikt is. Rugleuningen mogen uitsluitend door een erkende Sunrise Medical leverancier worden bevestigd.

De Jay Easy Back (Fig. 1.0)

De Jay Easy Back is ontwikkeld om belangrijke voordelen van een degelijke rugleuning te bieden voor diverse rolstoelgebruikers. De leuning is ontwikkeld om eenvoudige, comfortabele en effectieve steun te bieden om de functie te optimaliseren en de zittolerantie te vergroten. Daarnaast is hij lichtgewicht, duurzaam en gebruiksvriendelijk. De rugleuning kan op een grote verscheidenheid aan rolstoelen worden geplaatst.

De verwachte levensduur van de rugleuning is vier jaar.

Max. gebruikersgewicht: 136 kg (300lbs).

WAARSCHUWINGEN

- Het monteren van een rugleuning op de rolstoel kan het zwaartepunt van de rolstoel veranderen. Hierdoor bestaat de kans dat de rolstoel achterover kantelt, wat tot letsel kan leiden.
- Controleer altijd of er voorzieningen getroffen moeten worden om te voorkomen dat de rolstoel kantelt, of dat er aangepaste beugels voor mensen met een amputatie gemonteerd moeten worden, om de stabiliteit van de rolstoel te vergroten.
- Gebruik de rugleuning niet om de rolstoel op te tillen of te duwen. Door onjuist gebruik kan de rugleuning onverwachts losraken van de rolstoel.
- Onvoorzichtigheid kan brand veroorzaken.

BELANGRIJK

Lees alle instructies en waarschuwingen zorgvuldig door en zorg ervoor dat u ze begrijpt, voordat u dit product gebruikt.

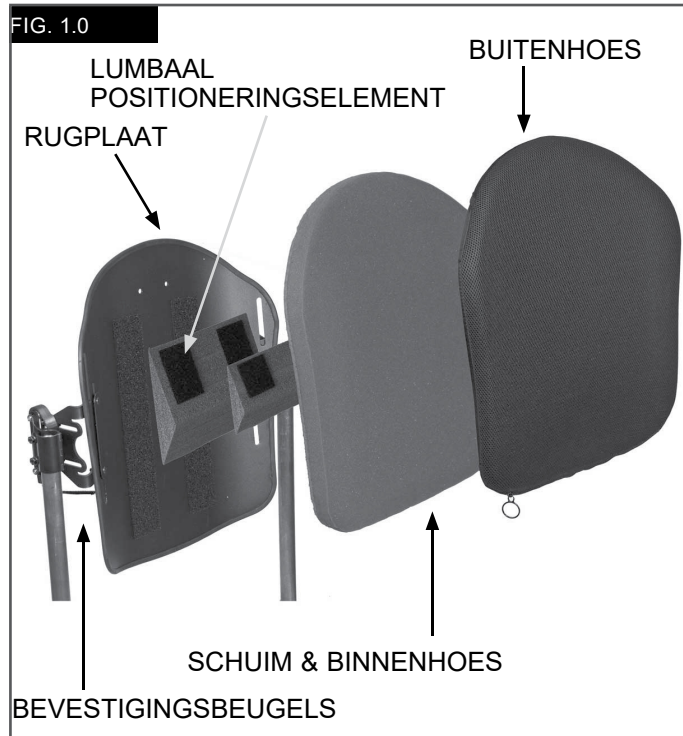

1	Type:	Productnaam
2	Date:	Lotnummer; gedefinieerd met Juliaanse datum
		Zitbreedte XXX mm
		Zitdiepte XXX mm
		Max. gebruikersgewicht XXX kg

	CE-keurmerk
	Productiedatum XXXX-XX-XX
Part Code	Artikelnummer van de assemblage
	Dit symbool betekent Medisch apparaat
	Fabrikant
	Europese gevolmachtigde

↑ FRONT ↑

JAY Part Code:

Date:

cm cm kg

Max

Sunrise Medical (US) LLC
2842 Business Park Avenue
Fresno, California, 93727 USA

Sunrise Medical GmbH
Kahlbaching 2-4
69254 Malsch / HD
Germany

Assembled in Mexico

EC REP

Cover Materials:
Polyester
Urethane
Vinyl

THIS SIDE DOWN

↓ BACK ↓

248676 Rev B

Wij van SUNRISE MEDICAL hebben het ISO-13485-certificaat ontvangen, dat de kwaliteit van onze producten in elke fase bevestigt, van R&D tot productie. Onze ISO 13485-conforme kwaliteitsmanagementsystemen zorgen ervoor dat uw product voldoet aan de vereisten van de verordening medische hulpmiddelen (MDR).

Dankzij de verschillende varianten van de rugleuning en de verschillende positioneringscomponenten voor posturale ondersteuning, drukverdeling en verhoging van de zittolerantie, kan de rugleuning door een reeks gebruikers met verschillende positioneringsbehoeften en -indicaties worden gebruikt, zoals bij:

- Dwarslaesies
- Multiple sclerose
- Neurologische aandoeningen (hemiplegie, ziekte van Parkinson)
- Disfunctioneren of misvorming van been of benen
- Gewrichtscontractuur
- Amputatie
- Tetraplegie
- Hersenverlamming
- Spierdystrofie

Er zijn geen contra-indicaties bekend of beschikbaar.

ONDERHOUD

- Sunrise adviseert alle bevestigingsmaterialen ieder half jaar te controleren op slijtage, zoals losse schroeven of gebroken onderdelen.
- Loszittende bevestigingsmaterialen dienen aangedraaid te worden volgens de montage-instructies.
- Alle bevestigingen moeten worden aangedraaid volgens de specificatie die in de montagehandleiding wordt gegeven.
- Neem direct contact op met uw geautoriseerde Sunrise Medical dealer om gebroken onderdelen te vervangen.

⚠ WAARSCHUWING

- Gebruik het systeem niet nadat u hebt vastgesteld dat er loszittende of gebroken onderdelen zijn.

GEMAKKELIJK TE REINIGEN (Fig. 2.0)

⚠ OPGELET

Wanneer de rugsteun voor reiniging uit elkaar wordt gehaald, onthoudt de juiste positie van de Spine Aligne elementen zodat de rugsteun weer op de juiste wijze in elkaar gezet kan worden.

Om de rugleuning te reinigen

Maak de hoes los door het klittenband los te maken.

Haal de hoes van de rugplaat.

Maak de rits aan de onderzijde van de hoes los.

Haal het schuim eruit en keer de hoes binnenstebuiten

Sluit de rits, om te voorkomen dat het klittenband zich aan andere materialen hecht.

Machinewasbaar in warm water (60°C)

Laten uitdruipen of op lage temperatuur in de droogtrommel stoppen.

⚠ OPGELET

- Reinig de hoes niet door middel van chemische reiniging of in industriële was- of droogmachines.
- Reinig de hoes niet door middel van stomen.
- Niet bleken.
- Doe het schuim terug in de hoes.

LET OP: De basis bestaat uit twee schuimlagen. Let erop wanneer u het schuim weer terug plaatst, dat het dunner, stijve lichtgrijze schuim naar de rugplaat is gericht en dat het zachtere schuim naar de gebruiker toe wordt bevestigd. Nadat het schuim goed in de hoes zit, sluit u de rits.

Om de rugplaat te reinigen

De rugplaat en de binnenhoes kunnen worden gereinigd met water en zeep.

Er is geen ander onderhoud noodzakelijk.





Om de positioneringselementen te laten drogen

Positioneringselementen kunnen worden gereinigd met water en zeep.

⚠ OPGELET

- Dompel de positioneringselementen niet onder water.

Neem contact op met de geautoriseerde Sunrise Medical dealer als u nog vragen heeft met betrekking tot de reinigingsvoorschriften.

FIG. 2.0	WASVOORSCHRIFTEN	
	Machinewasbaar in warm water (60°C)	
	Alleen bleken zonder chloor, wanneer noodzakelijk	
	Laten uitdruipen	
	Niet strijken	
	Niet chemisch reinigen	

COMPTABILITEIT

Rolstoeltypes

De Easy Rugleuning is zodanig ontwikkeld dat hij op de meeste rolstoelen gebruikt kan worden. Bij de volgende rolstoelen kan hij echter niet worden gebruikt:

⚠ WAARSCHUWING

- Rolstoelen met een verstelbaar hoekbereik, achteruit kantelen of kantelen, waarbij de rughoek groter is dan 60 graden vanuit de verticale lijn.
- Wanneer de JAY Kids Rugleuning op dit soort rolstoelen wordt gebruikt, kan de rugleuning losraken van de rolstoel. Dit kan leiden tot een val van de rolstoelgebruiker met mogelijk ernstig letsel.

Afmetingen van de rolstoel

De Jay Easy Rugleuning is ontworpen om de bekleding van de rolstoel te vervangen.

Bepaal voor bevestiging of de rolstoel die wordt gebruikt, qua rugbuizen overeen komt. Dit doet u door de breedte tussen de rugbuizen te meten, zoals getoond in afbeelding 3.0.

Controleer vervolgens aan de hand van die meting in tabel 4.0 of de rugleuning op uw rolstoel past. Controleer vervolgens of de diameter van de rugbuizen past.

De Jay Easy Back kan gemonteerd worden op een rolstoel met rugbuizen met de volgende diameter: 3/4", (19mm), (met insteek), 7/8", (22-23mm), (met insteek) of 1", (25-25,5mm), (zonder insteek). (Fig. 5.0).

⚠ OPGELET

Indien u niet kunt vaststellen of de rugbuizen qua diameter overeenstemmen, neem dan contact op met uw erkende Sunrise Medical dealer of met de klantenservice van Sunrise Medical.

FIG. 3.0

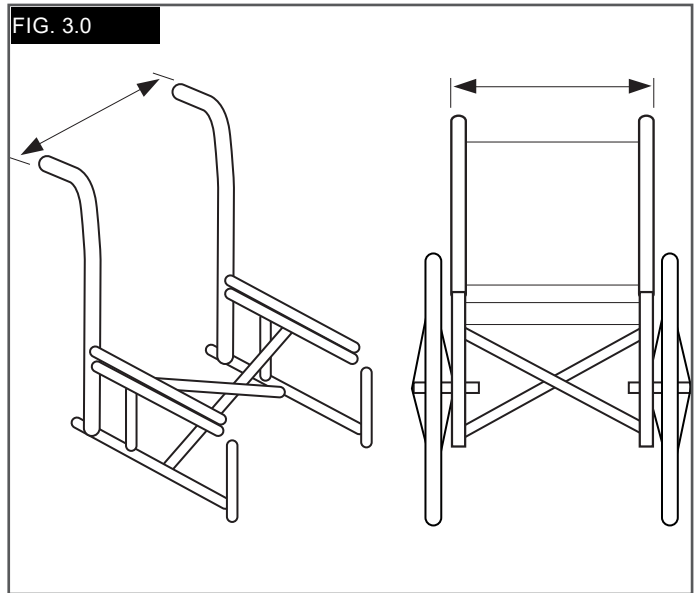
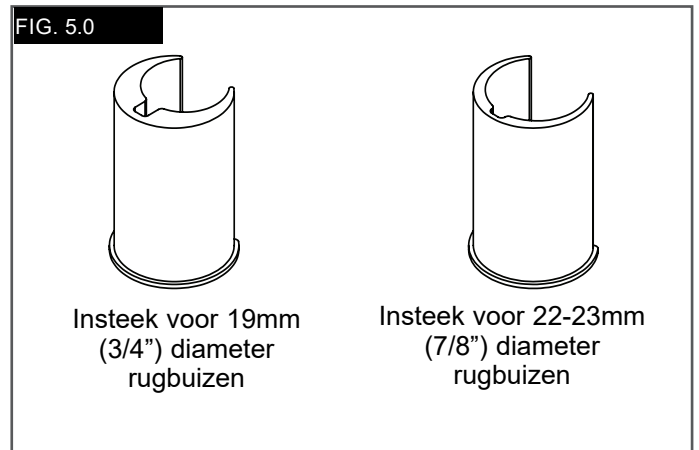

FIG. 4.0

Jay Easy Rugleuning Breedte* (alle omtrekken)	Minimale breedte		Maximale breedte	
	Inch	mm	Inch	mm
14" (36 cm)	13,875	35,24	16,125	40,9
16" (41 cm)	15,875	40,3	18,125	46,0
18" (46 cm)	17,875	45,4	20,125	51,1
20" (57 cm)	19,875	50,5	22,125	56,2

FIG. 5.0



INSTALLEREN VAN DE BEVESTIGINGSBEUGELS

Lees onderstaande gebruiksaanwijzing door voor u met het installeren begint.

De JAY Easy Rugleuning moet in eerste instantie worden gemonteerd zonder gebruiker in de rolstoel.

Wanneer de rugleuning is gemonteerd, kunnen kleine aanpassingen worden gedaan terwijl de gebruiker in de rolstoel zit.

Vereiste gereedschappen (bijgesloten) 10mm moersleutel



OPMERKING: Wanneer de vereiste draaikracht (torque) is gespecificeerd, wordt het sterk aanbevolen om met behulp van een draaikrachtsmeter (niet meegeleverd met de Rugleuning) te controleren of de juiste instelling is bereikt.

Instructies montage bevestigingsmateriaal (Fig. 6.0)

- Verwijder de bestaande rugleuning van de rolstoel volgens de instructies van de leverancier.
- Kijk op welke hoogte de beugels op de rugbuizen van de rolstoel gemonteerd moeten worden.
- De bevestigingsmaterialen moeten ongeveer op gelijke hoogte bevestigd worden op beide buizen aan de achterzijde en parallel aan het frame van de zitting.
- Een hogere plaats op de rugbuizen is doorgaans beter.

Bevestig de bevestigingsbeugels.

- Maak de klemmen (F) met de bijgeleverde 10 mm moersleutel. LET OP: bij buizen met een grote diameter is het wellicht noodzakelijk de klemmen helemaal te verwijderen
- Bevestig de beugel en breng deze in lijn met de rugbuizen van de rolstoel.

LET OP: beugels moeten later wellicht lateraal worden aangepast zodat ze goed in lijn zijn.

Bevestigen en uitlijnen van de rugplaat (Fig. 6.0 - 7.0)

- Maak de beugelmoer (B) en de bouten (C) van de houder los met een 10mm moersleutel, tot de onderdelen gemakkelijk in alle richtingen kunnen bewegen.
- Bevestig de Easy Back aan de houders door links en rechts de stangen (E) in de linker en rechter houder (D) te schuiven.
- Plaats de rugplaat bij benadering op de juiste plaats ten opzichte van de stoel en gebruiker.
- Draai de schroeven aan de binnenzijde van de houders (F) aan.
- De aanbevolen draaikracht is volgens de specificatie 100 - 110 in-lbs. (11,3 - 12,4 Nm). LET OP – de hoek en diepte van de rugsleuning moet wellicht nog aangepast worden om optimale pasvorm voor de gebruiker te garanderen.
- Draai de bout (B) vast. De aanbevolen draaikracht is volgens de specificatie 75 - 85 in-lbs. (8,5 - 9,3 Nm).

LET OP: hoogte van de rugleuning moet wellicht nog aangepast worden om optimale pasvorm voor de gebruiker te garanderen.

- Test of de rugleuning losgemaakt kan worden door de hendels naar beneden te duwen en de rugleuning van de stoel te verwijderen. (Kijk verder in de instructies voor verwijderen en vervangen).
- De bevestigingsmaterialen en de rugleuning zijn goed uitgelijnd zodat de rugleuning makkelijk bevestigd en verwijderd kan worden.
- Als de uitlijning nog niet juist is, pas dan de onderdelen zodanig aan tot een goede uitlijning is bereikt.
- Wanneer alles goed uitgelijnd is, draait u de schroeven van de beugelklem strak aan.

LET OP: De aanbevolen draaikracht is volgens de specificatie: 75 - 85 in-lbs (8,5 - 9,3 Nm).

FIG. 6.0

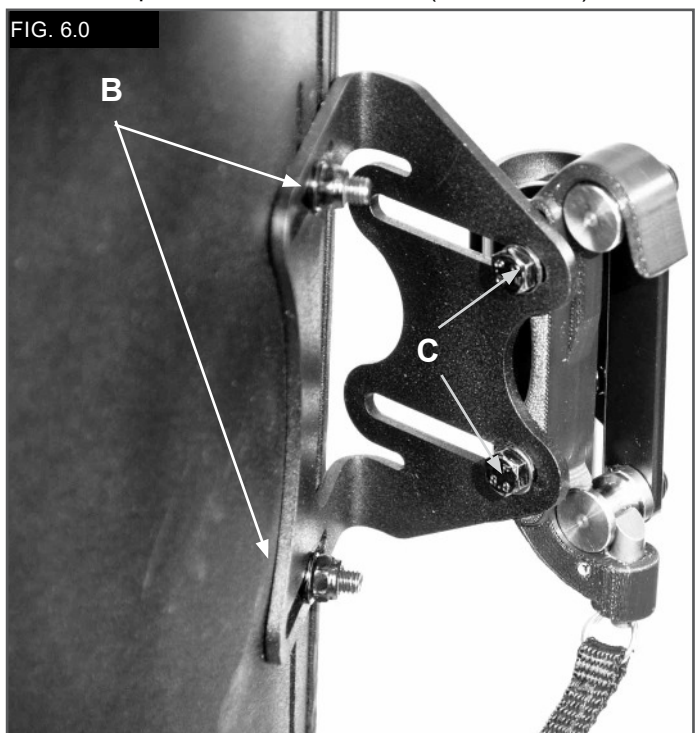
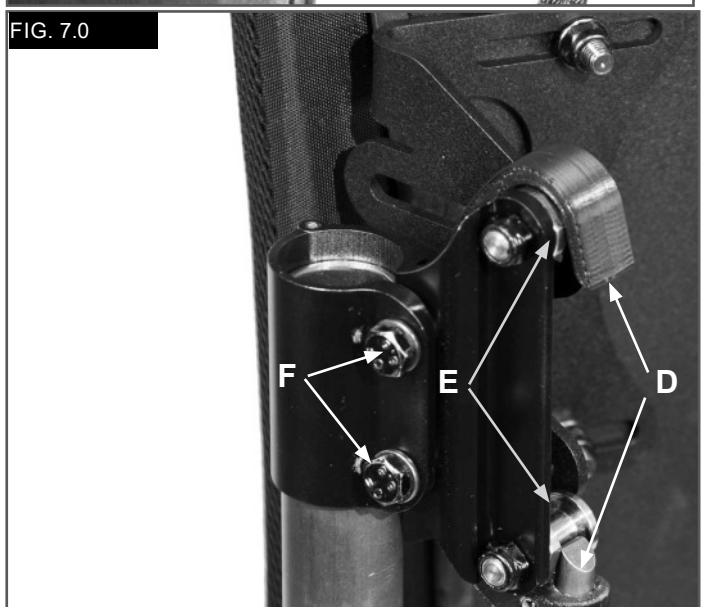

FIG. 7.0



AANPASSEN JAY EASY HOOGTE, DIEPTE EN HOEK

Pas de hoogte, diepte en hoek van de rugleuning aan terwijl de gebruiker in de stoel zit. Zo wordt de stoel volledig aan de persoonlijke vereisten van de gebruiker aangepast.

⚠ WAARSCHUWING

- Laat de gebruiker niet met het volle gewicht tegen de rugleuning aanleunen, omdat deze nog niet helemaal volgens de torque-specificaties is aangedraaid.

Aanpassing hoogte (Fig. 8.0)

- Stel, met de gebruiker in de stoel, de optimale hoogte van de rugleuning vast.
- Laat de gebruiker gedeeltelijk naar voren glijden of leunen als de optimale hoogte is vastgesteld, zodat de rugleuning aangepast kan worden.
- Maak de bout los (B) en pas de hoogte van de rugplaat aan op de gewenste positie.
- Draai de bout (B) nu stevig vast.
- De aanbevolen draaikracht is volgens de specificatie 75 - 85 in-lbs. (8,5 - 9,3 Nm).

LET OP: Controleer, na het aanpassen van de hoogte of de breedte niet per ongeluk is veranderd bij het aandraaien van de bouten.

Aanpassingen diepte/hoek (Fig. 8.0)

De rugleuning kan 40,5mm (1,6") dieper worden afgesteld, en 76,2mm (3") door de bevestigingsbeugels om te draaien.

- Om de diepte en hoek van de rugleuning aan te passen, draait u de linker- en rechterbout (C) op de gleuven in de beugel los.
- Verstel de diepte en/of hoek en draai de bouten weer goed aan.
- De aanbevolen draaikracht is volgens de specificatie 100 - 110 in-lbs. (11,3 - 12,4 Nm).
- Controleer of geen van de bouten waarmee de diepte wordt versteld (C) doordraaien.

⚠ WAARSCHUWING

Controleer of alle bevestigingsbeugels goed zijn vastgedraaid wanneer de aanpassingen zijn uitgevoerd en de rugleuning klaar is voor gebruik.

FIG. 8.0

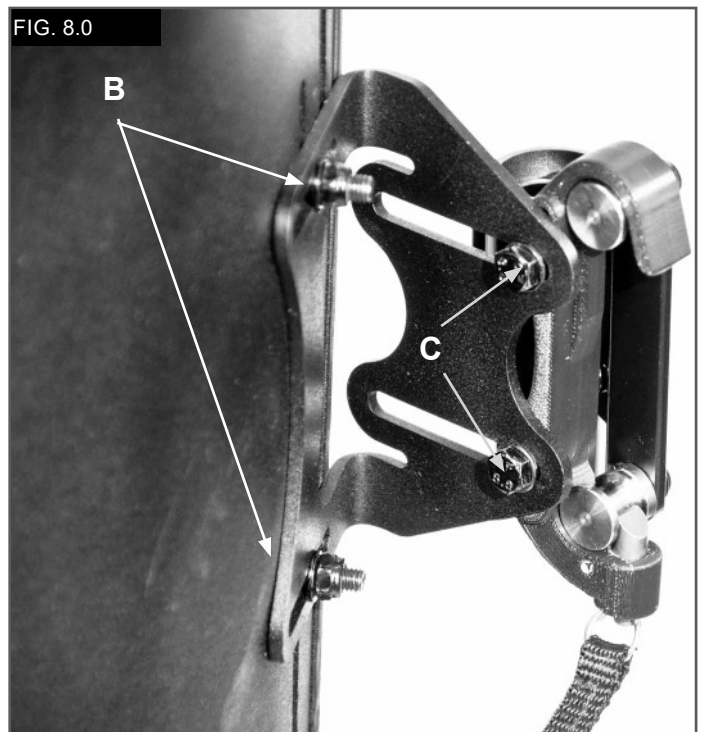

SPINE ALIGN POSITIONERINGSELEMENTEN

Spine Aligne Positioneringselementen zijn ontworpen om uitstekend gevormde ondersteuning te geven binnen een 'kant-en-klare' rugsteun. (Afhankelijk van het land, wordt uw rugleuning mogelijk met de Spine Align elementen geleverd.) Lees de onderstaande aanwijzingen om de Spine Align elementen te monteren.

1. Montage Spine Align positioneringselementen
(Fig. 9 - 11)

- Laat de rolstoelgebruiker, indien mogelijk, naar voren leunen, of gedeeltelijk naar voren glijden, om de druk van de Jay Easy rugleuning af te halen.
- Maak de hoes aan de bovenzijde los en til de hoes naar voren, zodat de binnenkant van de Easy Back zichtbaar wordt, (Fig. 9.0).
- Plaats de positioneringselementen op het Velcro klittenband aan de binnenzijde van de rugplaat, en maak de hoes weer aan de bovenzijde vast. Trek de hoes goed naar beneden en controleer of de naad gelijk is aan de bovenkant van de rugplaat. Als de naad niet gelijk is aan de bovenkant, kunt u eventueel de hoes aan de onderzijde losser maken.
- Laat de rolstoelgebruiker proberen of de Spine Align elementen comfortabel aanvoelen en ondersteuning bieden. Is dit niet het geval, herhaal dan bovenstaande handelingen tot dit wel het geval is.
- Het is mogelijk verschillende instellingen en combinaties van Spine Align elementen tegelijk te gebruiken. Neem contact op met uw dealer of Sunrise Medical als u aanvullende Spine Align maten of vormen nodig heeft.
- Montage van de Jay Easy rugsteun is nu compleet.

Jay Easy Accessoires

Wanneer u J3 accessoires heeft besteld, zoals lateraal-elementen, hoofdsteunen of gordels, lees dan de montage-instructies voor deze onderdelen.

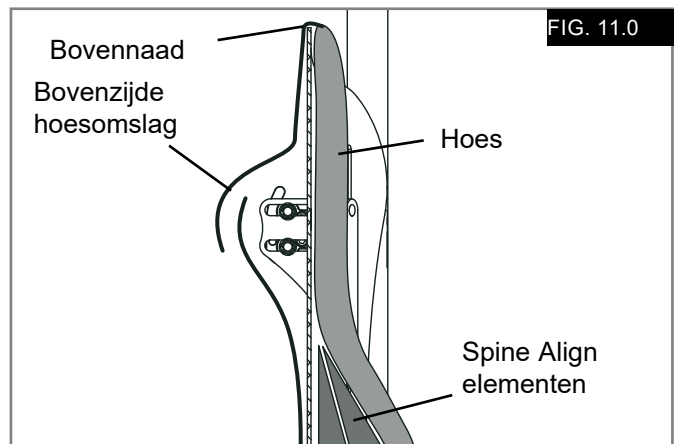

Positioneringselementen	
Groot lumbaal	
Klein lumbaal	
Wig	
Gebogen inzetstuk	
Plat inzetstuk	
Achterzijde/lateraal bekken	
Lateraal inzetstuk	
Grote boonzak	
Kleine boonzak	

VEILIGHEID VERVOER RUGLEUNING

Deze rugleuning is dynamisch getest voor gebruik op een rolstoel tijdens transport in een motorvoertuig. Volg de gebruiksaanwijzing voor montage, gebruik en onderhoud in deze handleiding nauwkeurig op, evenals de onderstaande gebruiksaanwijzingen voor vervoer.

⚠ WAARSCHUWINGEN

- Indien mogelijk moet de gebruiker worden overgeplaatst in de originele stoel zoals af fabriek geleverd en de veiligheidsgordel van het voertuig gebruiken.
- De afstand tussen de bovenkant van de schouder van de gebruiker en de bovenkant van de rugleuning mag niet meer dan 6,5" (16,5 cm) zijn.
- De rolstoel moet aangemerkt zijn zoals van toepassing voor gebruik als zitplaats in een motorvoertuig, dynamisch getest volgens de prestatie-eisen ISO 7176-19, en dient te zijn gemonteerd, gebruikt en onderhouden volgens instructies van de fabrikant.
- Indien de originele rolstoelzitting vervangen is, moet de nieuwe rolstoelzitting goedgekeurd zijn voor rolstoelvervoer en gemonteerd en gebruikt zoals aangegeven in de gebruiksaanwijzing van de fabrikant.

- Het systeem om de rolstoel en gebruiker van de rolstoel vast te zetten, het WTORS, moet gecombineerd kunnen worden met de specifieke rolstoel, worden gebruikt zoals aangegeven in de gebruiksaanwijzing van de fabrikant en moet overeenkomen met de vereisten zoals gesteld in ISO Standaard 10542.
- De rolstoel moet tijdens transport in voorwaartse richting staan.
- Om de kans op verwondingen tijdens transport bij gebruikers van de rolstoel te verkleinen, dienen aan de rolstoel bevestigde accessoires, zoals werkbladen en niet-essentiele apparatuur, verwijderd en afzonderlijk bewaard te worden.
- Dit product is bedoeld voor gebruikers in gewicht variërend van 35 tot 136 kg.
- Positionerende ondersteunende middelen, zoals heupgordels, rompsteunen aan achterzijde of positionerende steunmiddelen zoals laterale rompsteunen, zijn niet bedoeld om de gebruiker op zijn plaats te houden in een bewegend voertuig, tenzij ze zijn aangemerkt conform ISO Standaard 16840-4.
- Zonder overleg met de fabrikant mogen geen wijzigingen of toevoegingen worden gemaakt aan het frame, onderdelen of elementen.

⚠ GEVAAR

- WANNEER MEN ZICH NIET HOUDT AAN DEZE INSTRUCTIES KAN DIT ERNSTIGE VERWONDINGEN TOT GEVOLG HEBBEN VOOR DE GEBRUIKER VAN DE ROLSTOEL EN/OF ANDEREN.

VERWIJDERING EN VERVANGING

Verwijdering, (Fig. 12.0)

Na installatie en aanpassing, kan de rugleuning ook weer eenvoudig worden verwijderd.

Om te verwijderen, trek het koord van de rugleuning naar beneden, draai de rugleuning naar boven, en verwijder vervolgens de rugleuning van de houders.

Opnieuw installeren na verwijdering

Om de rugleuning weer aan de beugels te bevestigen, trekt u het koord naar beneden, steekt u de rugleuning in de beugels en duwt u de rugleuning naar beneden.

⚠ WAARSCHUWING

Als u er niet zeker van bent dat u de vergrendelende "klik" heeft gehoord, trek dan de rugleuning omhoog om te garanderen dat hij zeker is vergrendeld.

FIG. 12.0

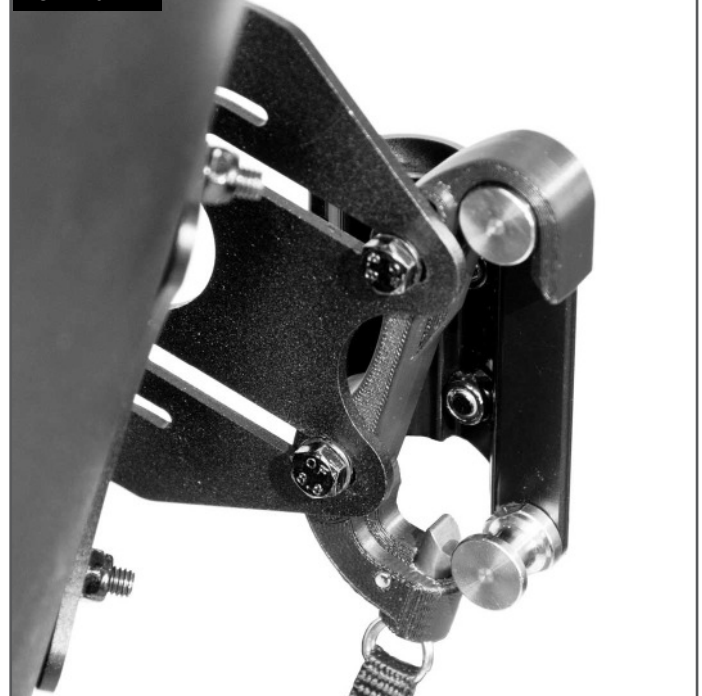

CONTRA-INDICATIES:**⚠ WAARSCHUWING**

Deze rugleuning mag niet worden gebruikt door of worden voorgeschreven aan, mensen die zwaarder zijn dan het genoemde maximale gebruikersgewicht.

RECYCLING / HERGEBRUIK:**⚠ WAARSCHUWING**

- Gevaar op letsel
- Laat het product altijd door een erkende Sunrise Medical dealer controleren op schade of slijtage voordat het wordt overgedragen aan een andere gebruiker. **GEBRUIK HET PRODUCT NIET als er enige vorm van schade wordt geconstateerd.**
- Het niet opvolgen van deze waarschuwingen kan leiden tot ernstig letsel.

Dit product is geschikt voor hergebruik*:

- Laat de rugplaat, het bevestigingsmateriaal, het schuim en de hoes door een erkende Sunrise Medical dealer controleren op schade of slijtage. Hergebruik het product niet als er enige vorm van schade wordt geconstateerd.
- Reinig en desinfecteer de rugplaat, het bevestigingsmateriaal, het schuim en de hoes in overeenstemming met de lokale wet- en regelgeving. Vraag uw plaatselijke gezondheidsdienst om advies.
- Laat een erkende Sunrise Medical dealer na reiniging en desinfectie de rugplaat, het bevestigingsmateriaal, het schuim en de hoes opnieuw controleren om te verzekeren dat het reinigings- en desinfectieproces geen schade heeft veroorzaakt.

⚠ WAARSCHUWINGEN:

- Het niet-naleven van deze richtlijnen voor hergebruik kan leiden tot ernstig letsel bij de rolstoelgebruiker.
- Wanneer dit product wordt hergebruikt, moet een erkende Sunrise Medical dealer of medische zorgverlener het aan de nieuwe gebruiker aanpassen.

GARANTIE**24 MAANDEN BEPERKTE GARANTIE**

Elk JAY Easy Rugleuning wordt zorgvuldig gecontroleerd en getest om optimale prestaties te leveren. Iedere JAY Easy Rugleuning is gegarandeerd vrij van materiaal- en fabricagefouten voor een termijn van 24 maanden, vanaf de datum van aankoop, bij normaal gebruik. Mocht zich onverhoopt toch een materiaal- of fabricagefout voordoen binnen 24 maanden na de oorspronkelijke aankoopdatum, dan wordt het kussen door Sunrise Medical, naar keuze van Sunrise Medical, kosteloos gerepareerd of vervangen. Deze garantie is niet van toepassing op gaten, slijtage of brandplekken en is evenmin van toepassing op de verwijderbare hoes. Claims en reparaties dienen plaats te vinden via de dichtstbijzijnde geautoriseerde leverancier.

OPMERKING: Algemeen advies. Wanneer deze instructies niet worden opgevolgd, kan dit leiden tot fysiek letsel, schade aan het product of schade aan de omgeving!

Een mededeling aan de gebruiker en/of patiënt: wanneer dit product betrokken was bij een ernstig incident, dient dit aan Sunrise Medical en de bevoegde autoriteit van de Lidstaat waarin de gebruiker en/of patiënt is gevestigd, te worden gemeld.



SUNRISE MEDICAL verklaart als fabrikant dat dit product voldoet aan de EU-verordening Medische hulpmiddelen (2017/745).

Built-4-Me speciale aanpassingen

Sunrise Medical adviseert nadrukkelijk alle bij uw Built-4-Me product meegeleverde gebruikersinformatie zorgvuldig door te lezen voordat u het product voor het eerst gebruikt. Alleen wanneer u de gebruiksaanwijzingen volledig hebt doorgelezen en begrijpt, bent u ervan verzekerd dat het Built-4-Me product functioneert en presteert zoals de fabrikant dit heeft bedoeld. Sunrise Medical adviseert tevens de gebruikersinformatie na het lezen niet weg te gooien, maar het veilig op te bergen, zodat u de informatie later nog eens kunt doornemen.

Combinaties van medische hulpmiddelen

Het is eventueel mogelijk om dit medische hulpmiddel met één of meerdere andere medische hulpmiddelen of een ander product te combineren. Kijk voor informatie over mogelijke combinaties op www.Sunrisemedical.nl Alle op de lijst vermelde combinaties zijn gevalideerd om te voldoen aan de Algemene veiligheids- en prestatievereisten, Artikel 14.1 van de EU-verordening voor Medische hulpmiddelen (2017/745).

Richtlijnen voor de combinatie, zoals de bevestiging, vindt u op www.SunriseMedical.nl

⚠ ADVERTENCIA

Sunrise Medical recomienda consultar con un médico o un terapeuta experimentado en posicionamiento para determinar si es apropiada la utilización del Respaldo Jay Easy. Solo un distribuidor autorizado de Sunrise Medical puede instalar los respaldos.

EL Respaldo JAY Easy (Fig. 1.0)

El Respaldo JAY Easy está diseñado para brindar los beneficios de un apoyo posterior adecuado para una amplia variedad de usuarios de sillas de ruedas. Por su diseño, brinda un apoyo simple, cómodo y efectivo, que ayuda a maximizar el movimiento y a aumentar la tolerancia en posición sentada. Asimismo, es de peso liviano, durable y resulta fácil de usar. Puede instalar el respaldo en una amplia variedad de sillas de ruedas.

La vida útil estimada de respaldo es de 4 años.

Peso máximo del usuario: 136 kg (300lbs).

⚠ ADVERTENCIAS

- Instalar un respaldo en la silla de ruedas puede afectar el centro de gravedad de la misma y provocar que la silla de ruedas vuelque hacia atrás, con posibilidad de causar lesiones.
- Evalúe siempre la necesidad de instalar en la silla de ruedas anti-vuelcos o soportes de adaptación de ejes para amputados, a fin de aumentar la estabilidad.
- No utilice el respaldo para empujar o levantar la silla de ruedas. Un uso inapropiado puede provocar que el respaldo se desprenda inesperadamente de la silla de ruedas.
- La falta de cuidado provoca incendios

IMPORTANTE



Lea atentamente y asegúrese de comprender este manual de instrucciones para el usuario antes de utilizar este producto.

1	Type:	Nombre del producto
2	Date:	Lote; fecha según calendario Juliano
		Ancho del asiento XXX mm
		Profundidad del asiento XXX mm
		Peso máx. del usuario XXX kg

	Marca CE
	XXXX-XX-XX Fecha de fabricación
Part Code	Referencia del producto
	Este símbolo significa Dispositivos Médicos
	Fabricante
	Representante autorizado en Europa

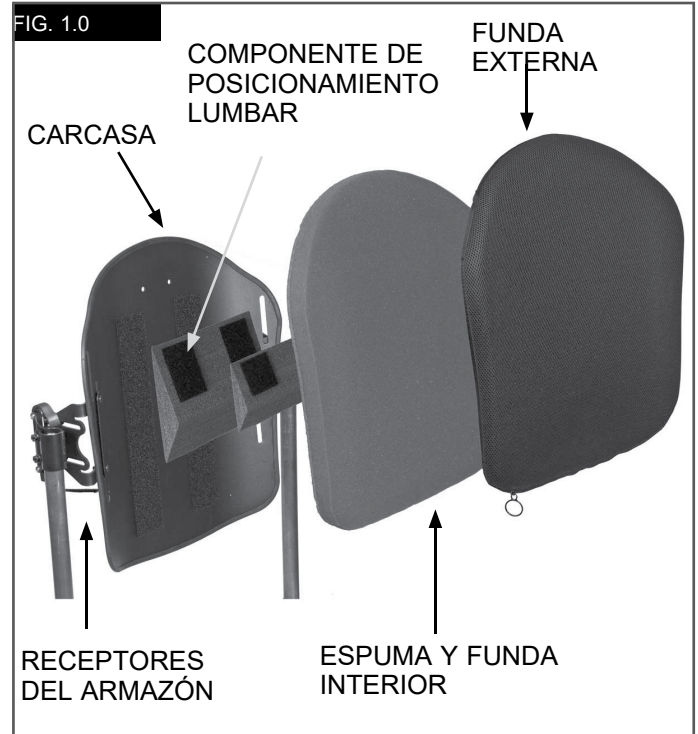

JAY Part Code:
 Date:
 cm cm kg

 Sunrise Medical (US) LLC
 2842 Business Park Avenue
 Fresno, California, 93727 USA
 Sunrise Medical GmbH
 Kahlbachring 2-4
 69254 Malsch / HD
 Germany
 Assembled in Mexico
 EC REP
 Cover Materials:
 Polyester
 Urethane
 Vinyl
THIS SIDE DOWN

 BACK
 248676 Rev. B

Sunrise Medical cuenta con la certificación ISO-13485, que acredita la calidad de nuestros productos en cada uno de sus procesos, desde el diseño a la fabricación y distribución. Nuestro sistema de Gestión de Calidad conforme a la ISO-13485 asegura que nuestros productos cumplen con los requisitos del Reglamento para Dispositivos Médicos.

La cantidad de posibilidades de ajuste de los respaldos, así como los diferentes componentes de posicionamiento para proporcionar soporte postural, distribución de la presión y aumento de la tolerancia en sedestación benefician al usuario, acomodándose a sus necesidades individuales e indicaciones, y hacen que puedan ser utilizados por usuarios con diferentes necesidades e indicaciones de posicionamiento, como son:

- Lesión medular
- Esclerosis Múltiple
- Patrón de enfermedad neurológica (hemiplejía, M. Parkinson)
- Defecto o deformidad en extremidades
- Contracción articular
- Amputación
- Tetraplejía
- Parálisis cerebral
- Distrofia muscular

No se conocen ni existen contraindicaciones.

MANTENIMIENTO

- Sunrise recomienda que verifique cada seis meses todos los anclajes para detectar signos de desgaste, tornillos flojos o componentes rotos.
- Los tornillos flojos deben ajustarse según las instrucciones de instalación.
- Todas las abrazaderas deben ajustarse de acuerdo con las especificaciones de ajuste, según lo estipulado en la sección de instalación del sistema de fijaciones.
- Comuníquese con su distribuidor autorizado de Sunrise Medical inmediatamente para reemplazar cualquier componente dañado.

⚠ ADVERTENCIA

- Suspenda el uso del sistema si identifica algún componente flojo o roto.

FÁCIL DE LIMPIAR (Fig. 2.0)

⚠ PRECAUCIÓN

Al desmontar el respaldo para realizar la limpieza, fíjese bien en la posición de los componentes de alineación vertebral con Velcro® para montarlos correctamente después.

Para limpiar la funda del respaldo

Retire la funda despegando el Velcro.
 Separe la funda de la estructura del respaldo.
 Localice el cierre de la parte inferior de la funda y ábralo.
 Retire la espuma y ponga la funda al revés. Cierre la cremallera de la funda y evite que se enganche.
 Lavar a máquina en agua tibia (60° C)
 Seque al natural o a máquina a baja temperatura.

⚠ PRECAUCIÓN

- No limpie las fundas en tintorería ni use lavadoras y secadoras industriales.
- No las meta en autoclave de vapor.
- No use cloro.
- Vuelva a colocar la espuma dentro de la funda.

NOTA: La base contiene dos capas de espuma. Al volver a colocar la espuma, procure que la capa más delgada y firme, de color gris claro apunte a la carcasa, mientras que la espuma más mullida debe apuntar al usuario.

Una vez que la espuma esté perfectamente colocada dentro de la funda, cierre la cremallera para finalizar.

Para limpiar la carcasa del respaldo

La carcasa y la funda interior se pueden limpiar utilizando un paño humedecido con agua y jabón. No se requiere ningún otro mantenimiento.

Para limpiar los componentes de posicionamiento

Los componentes de posicionamiento pueden limpiarse con agua y jabón.

⚠ PRECAUCIÓN

- No sumerja los componentes de posicionamiento en agua.

Si tiene dudas acerca del procedimiento de limpieza, comuníquese con un distribuidor autorizado de Sunrise Medical.

SÍMBOLOS PARA EL CUIDADO EN EL LAVADO	
	Lavar a máquina en agua tibia (60° C)
	Utilizar sólo lejía sin cloro, en casos necesarios
	Secar al natural
	No planchar
	No lavar en seco

FIG. 2.0

COMPATIBILIDAD

Tipos de sillas de ruedas

El Respaldo Jay Easy está diseñado para ser compatible con la mayoría de las sillas de ruedas con las siguientes excepciones:

⚠ ADVERTENCIA

- No deben utilizarse sillas de ruedas que sean ajustables angularmente, reclinables o basculantes, y que lleguen a un ángulo mayor de 60 grados.
- Utilizar estos tipos de silla de ruedas puede hacer que el respaldo se suelte accidentalmente de la silla de ruedas, provocando una caída y una posible lesión.

Dimensiones de sillas de ruedas

El respaldo Jay Easy está diseñado para sustituir la tapicería del respaldo de la silla de ruedas. Antes de la instalación, determine si la silla de ruedas utilizada consta de tubos de respaldo compatibles; para comprobarlo, mida la anchura los tubos, tal como se ve en la Figura 3.0.

Con esa medida, consulte la Figura 4.0 que aparece a continuación para ver si los tubos posteriores son de la anchura correcta.

Después, compruebe que los tubos del respaldo son de un diámetro compatible.

Las piezas de ajuste del Respaldo Jay Easy pueden colocarse en los tubos del respaldo de la silla de ruedas que tengan un diámetro de 19 mm (3/4") (con añadido), 22-23 mm (7/8") (con añadido) o 25-25,5 mm(1") (sin añadido). (Fig. 5.0).

⚠ PRECAUCIÓN

Si no puede determinar que los tubos del respaldo sean compatibles, póngase en contacto con su distribuidor autorizado de Sunrise Medical o con el servicio de atención al cliente de Sunrise Medical.

FIG. 3.0

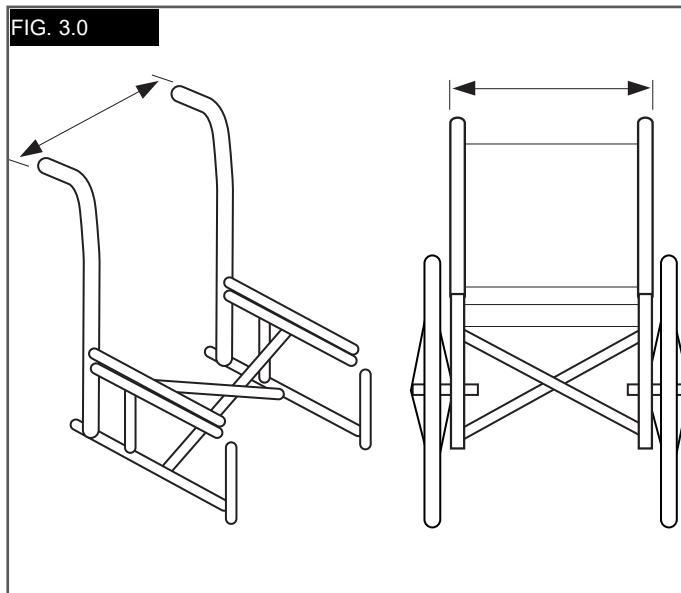
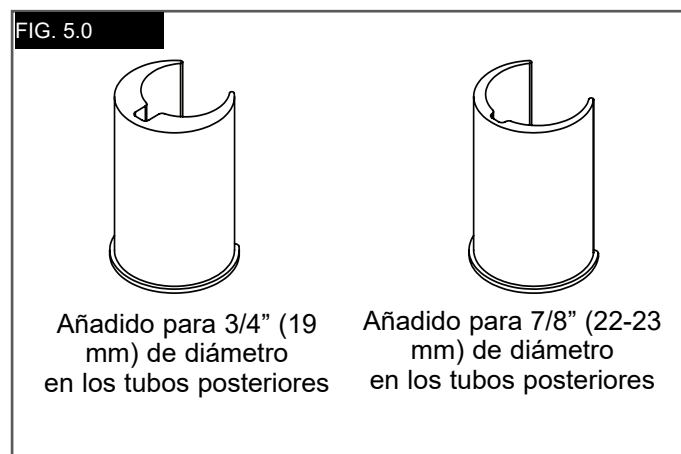

FIG. 4.0

Anchura de los tubos del respaldo medidos desde las caras externas de los tubos (Fig. 3.0)

Anchura del respaldo Jay Easy* (todos los contornos)	Anchura mínima		Anchura máxima	
	Pulgadas	mm	Pulgadas	mm
14" (36 cm)	13,875	35,24	16,125	40,9
16" (41 cm)	15,875	40,3	18,125	46,0
18" (46 cm)	17,875	45,4	20,125	51,1
20" (57 cm)	19,875	50,5	22,125	56,2

FIG. 5.0



Añadido para 3/4" (19 mm) de diámetro en los tubos posteriores

Añadido para 7/8" (22-23 mm) de diámetro en los tubos posteriores

INSTALACIÓN DE LAS PIEZAS DEL SISTEMA DE FIJACIÓN Y MONTAJE

Por favor lea las siguientes instrucciones antes de dar comienzo a la instalación.

Para instalar el Respaldo JAY Easy, comience sin el usuario en la silla.

Una vez que el respaldo está instalado, y sólo se necesitan hacer pequeños ajustes, el usuario podrá volver a sentarse en la silla de ruedas.

Herramienta necesaria (incluida)

Llave de 10 mm



NOTA: Siempre que la torsión de ajuste esté especificada, recomendamos utilizar un dispositivo de medición de presión (no incluido con el respaldo) para verificar que ha conseguido la medida correcta.

Instrucciones para la instalación de las piezas de fijación (Fig. 6.0)

- Retire el respaldo existente de la silla de ruedas siguiendo las instrucciones del fabricante.
- Determine visualmente la ubicación deseada de los receptores en los tubos del respaldo de la silla de ruedas.
- Las piezas del sistema de fijación deben estar montadas a una altura equidistante en cada tubo posterior y paralelas al armazón del asiento.
- Cuanto más alta la ubicación de los tubos del respaldo, mejor.

Inserte los receptores del armazón.

- Afloje los tornillos de la abrazadera (F) con la llave de 10 mm incluida. **NOTA:** Para tubos de mayor diámetro, quizá sea necesario extraer totalmente los tornillos de la abrazadera.
- Inserte y alinee el receptor a los tubos del respaldo de la silla de ruedas.

NOTA: Es posible que los receptores necesiten ajuste lateral adicional para garantizar la alineación apropiada.

Insertión y alineación de la carcasa del respaldo (Figs. 6.0 - 7.0)

- Afloje las tuercas de los soportes (B) y los tornillos del receptor (C) utilizando la llave de 10 mm hasta que las piezas del sistema de fijación se deslicen fácilmente en todas direcciones.
- Inserte el respaldo Easy en los receptores del sistema de fijación colocando los tubos de montaje izquierdo y derecho (E) en los receptores izquierdo y derecho (D).
- Coloque el respaldo en la posición deseada aproximada, en relación con el usuario y con la silla.
- Ajuste los tornillos interiores de los receptores de montaje (F).
- La torsión de ajuste recomendada es de entre 100 y 110 pulg.-lbs. (11,3 - 12,4 Nm). **NOTA-** Es posible que la profundidad y el ángulo del respaldo necesiten un ajuste adicional para garantizar una posición adecuada para el usuario. Ajuste las tuercas del soporte (B). La torsión de ajuste recomendada es de entre 75 y 85 pulg.-lbs. (8,5 - 9,3 Nm).

NOTA: Es posible que la altura del respaldo necesite un ajuste adicional para garantizar una posición adecuada para el usuario.

- Compruebe el sistema de extracción del respaldo tirando de la palanca de extracción del respaldo y separando el respaldo de la silla. (Para más información, consulte la sección Retirada y nueva colocación).
- La alineación de las piezas de ajuste, montaje y respaldo será correcta si la instalación y la liberación pueden realizarse fácilmente.
- Si no se ha conseguido una alineación apropiada, ajuste los componentes hasta que queden correctamente alineados.
- Una vez bien alineados, ajuste los tornillos de la abrazadera del receptor.

NOTA: La torsión de ajuste recomendada es de entre: 75 y 85 pulg.-lbs (8,5 - 9,3 Nm).

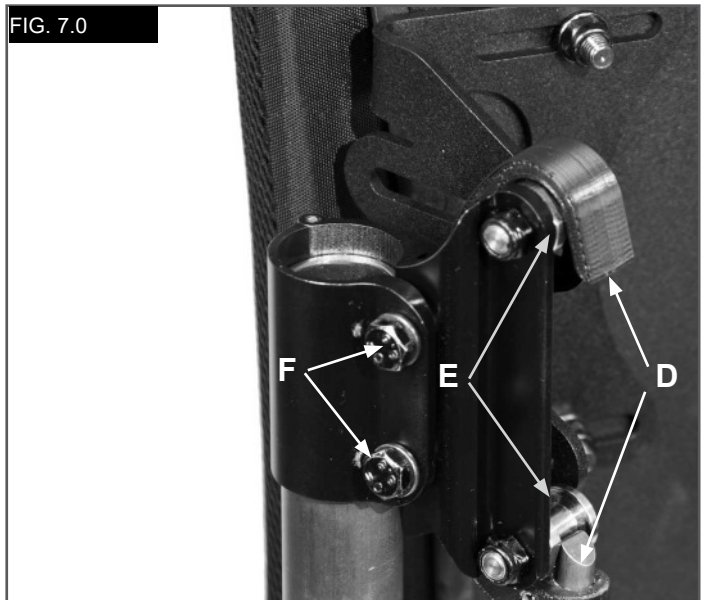
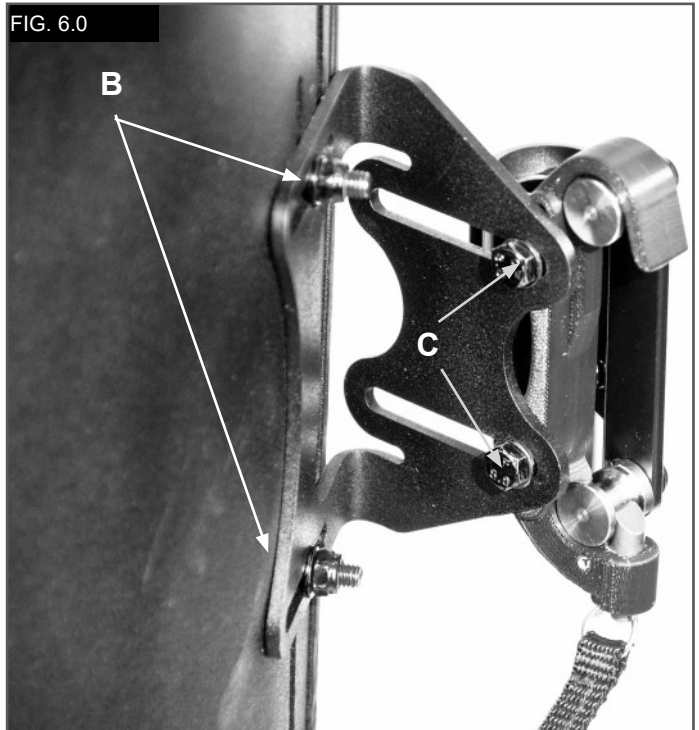

AJUSTE DE JAY Easy EN ALTURA, PROFUNDIDAD Y ÁNGULO

Con el usuario en la silla, modifique la altura, profundidad y ángulo del respaldo hasta lograr la ubicación deseada del usuario.

⚠ ADVERTENCIA

- No permita que el usuario ejerza demasiada presión sobre el respaldo, ya que no está apretado totalmente según las especificaciones de torsión.

Ajuste de la altura (Fig. 8.0)

- Con el usuario sentado en la silla, seleccione la altura deseada del respaldo.
- Una vez seleccionada, solicite al usuario que aligere la presión sobre el respaldo, incorporándose o deslizándose parcialmente hacia delante, para poder llevar a cabo el ajuste final.
- Afloje las tuercas del soporte (B) y ajuste la altura de la estructura del respaldo en la posición deseada.
- Ajuste con firmeza las tuercas del soporte (B).
- La torsión de ajuste recomendada es de entre 75 y 85 pulg-lbs. (8,5 - 9,3 Nm).

NOTA: Cuando haya completado el ajuste de altura, compruebe que la anchura no se haya modificado inadvertidamente al ajustar las tuercas.

Ajuste de ángulo y profundidad (Fig. 8.0)

Las piezas de fijación permiten un ajuste de profundidad anterior de 40,5 mm (1.6"); 76,2 mm (3") con piezas de fijación inversas.

- Para ajustar la profundidad y ángulo del asiento, afloje los tornillos izquierdo y derecho (C) en las ranuras del soporte.
- Ajuste la altura y/o el ángulo y fíjelos con firmeza.
- La torsión de ajuste recomendada es de entre 100 y 110 pulg-lbs. (11,3 - 12,4 Nm).
- Compruebe que ninguna de las tuercas de ajuste de profundidad (C) se deslicen o roten.

⚠ ADVERTENCIA

Compruebe que las piezas de fijación estén ajustadas correctamente una vez que todos los ajustes se hayan completado y el respaldo esté listo para ser utilizado.

FIG. 8.0

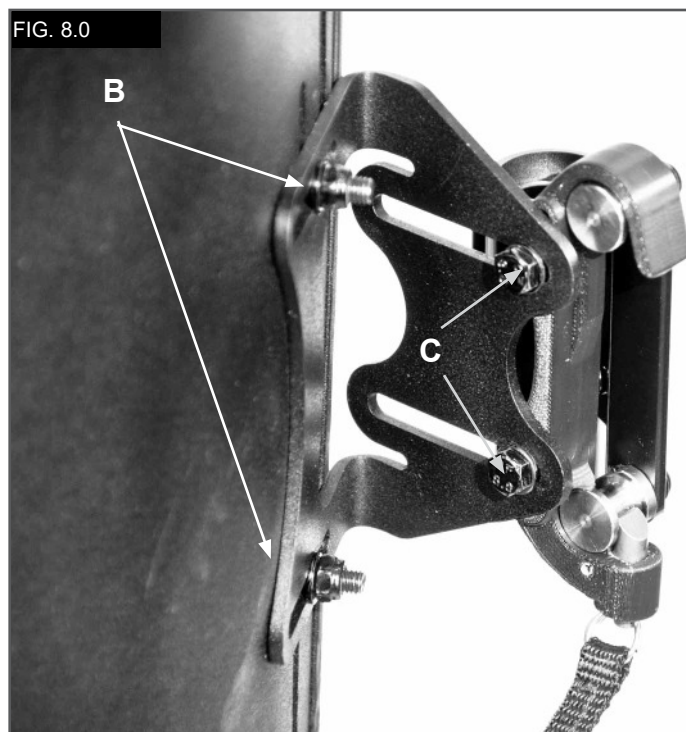

COMPONENTES DE POSICIONAMIENTO PARA ALINEACIÓN VERTEBRAL

Los componentes de posicionamiento de alineación vertebral están diseñados para proporcionar una sujeción ergonómica en un respaldo Para instalar los componentes de alineación vertebral, lea las siguientes indicaciones.

1. Instalación de los componentes de posicionamiento de alineación vertebral
(Fig. 9-11)

- Solicite al usuario se incorpore parcialmente hacia delante, en la medida de lo posible, para retirar la presión del respaldo Jay Easy.
- Afloje el bolsillo ubicado en la parte superior de la funda y levante la funda hacia delante para dejar al descubierto la parte interior del respaldo Easy (Fig. 9.0).
- Coloque los componentes de posicionamiento sobre el Velcro ubicado dentro de la carcasa y vuelva a colocar el bolsillo superior. Tire hacia abajo para comprobar que la costura superior quede alineada con la parte superior de la carcasa. Si la costura no queda alineada, es posible que necesite aflojar la parte inferior.
- Deje que el usuario pruebe la comodidad y soporte de la alineación vertebral actual o repita los pasos anteriormente mencionados hasta que el ajuste se haya completado satisfactoriamente.
- Se pueden utilizar varias combinaciones y configuraciones de componentes de alineación vertebral. Si necesita formas o tallas de alineación vertebral adicionales, comuníquese con su representante local o con Sunrise Medical.
- La instalación del respaldo Jay Easy está completada.

Accesorios Jay Easy

Si ha solicitado accesorios de J3 tales como laterales, apoyacabezas o arneses, consulte las instrucciones de instalación relacionadas con dichos elementos.

Componentes de posicionamiento	
Lumbar grande	
Lumbar pequeña	
Cuña	
Cuña rectangular curva	
Cuña rectangular plana	
Trasero/lateral pélvico	
Taco lateral	
Bolsa de relleno grande	
Bolsa de relleno pequeña	



FIG. 9.0



FIG. 10.0

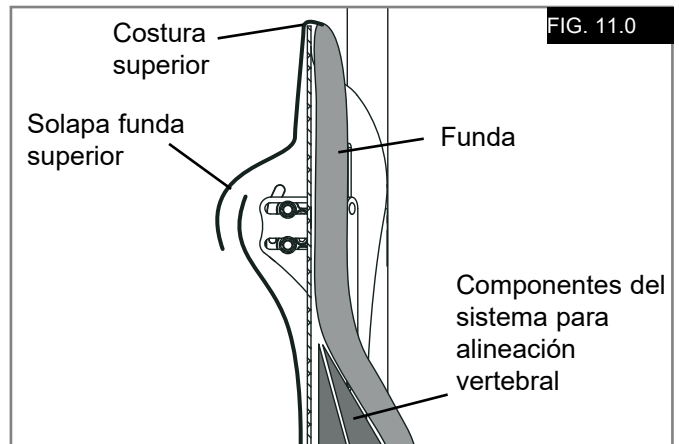

FIG. 11.0

SEGURIDAD EN TRÁNSITO DEL RESPALDO

Este respaldo ha sido probado dinámicamente para su utilización en una silla de ruedas transportada en un vehículo a motor.

Siga todas las instrucciones de instalación, uso y mantenimiento que se incluyen en este manual además de las instrucciones de transporte citadas a continuación.

⚠ ADVERTENCIAS

- Si fuera posible y viable, el usuario de la silla debe ser transferido al asiento propio del vehículo y utilizar los elementos de fijación del mismo vehículo.
- La distancia entre la parte superior del hombro del usuario y la parte superior de la carcasa del respaldo no debe exceder los 6.5" (16.5 cm).
- La silla de ruedas debe contener la especificación de uso apropiado como asiento en un vehículo de motor, y debe estar dinámicamente probada según los requisitos de rendimiento de prueba de la norma ISO 7176-19. Además, debe ser instalada, usada y mantenida según las instrucciones del fabricante.
- Si el asiento original de la silla de ruedas fue reemplazado, el nuevo asiento debe contar con la aprobación para sillas de ruedas en vehículos de transporte. Además debe ser instalado y usado según las instrucciones del fabricante.

- El sistema de sujeción de seguridad en vehículos de transporte (WTORS) debe ser compatible con la silla de ruedas, debe cumplir con los requisitos de rendimiento de la norma ISO 10542 y debe ser usado según las instrucciones del fabricante.
- La silla de ruedas debe ser ubicada mirando hacia delante durante el transporte.
- Para reducir el riesgo de lesiones potenciales en los ocupantes del vehículo, los accesorios opcionales que se montan en la silla de ruedas, tales como bandejas o equipamiento no esencial, deben extraerse y guardarse en un sitio seguro para el transporte.
- Este producto está diseñado para ser utilizado por usuarios cuyo peso varíe entre los 35 y los 136 kg.
- No deben considerarse como sistemas de sujeción de seguridad los dispositivos de soporte postural, tales como cinturones de posicionamiento pélvicos, soporte torácico o demás soportes posturales, como los torácicos laterales para un vehículo en movimiento, a menos que cumplan con la norma ISO 16840-4.
- No se deben efectuar alteraciones ni sustituciones en la estructura, piezas o componentes sin antes consultar con el fabricante.

⚠ PELIGRO

- SI NO SIGUE ESTAS ADVERTENCIAS, PUEDE PROVOCAR LESIONES GRAVES AL USUARIO DE LA SILLA DE RUEDAS O DEMÁS PASAJEROS.

EXTRACCIÓN Y REINSTALACIÓN**Extracción, (Fig. 12.0)**

Habiendo explicado los pasos para la instalación y el ajuste, también puede extraer fácilmente el respaldo de la silla de ruedas de ser necesario.

Para extraerlo, tire del cordón hacia abajo, rote el respaldo hacia arriba y, a continuación, extraiga el respaldo de los receptores del armazón.

Reinstalación apropiada tras la extracción

Para volver a colocar el respaldo en los receptores del armazón, tire del cordón, inserte el respaldo en los receptores y rote hacia abajo.

⚠ ADVERTENCIA

Si no está seguro de haber escuchado el "clic", tire hacia arriba del respaldo para comprobar que este ha quedado colocado correctamente.

FIG. 12.0



CONTRAINDICACIONES:**⚠ ADVERTENCIA**

No utilice ni recete este respaldo a ningún paciente que exceda el peso máximo de usuario especificado.

RECICLADO Y REUTILIZACIÓN:**⚠ ADVERTENCIA**

- **Riesgo de lesión**
- **Haga que un distribuidor autorizado de Sunrise Medical siempre verifique el producto por daños o desgaste antes de transferirlo a otro usuario. En caso de detectarse algún tipo de daño, NO UTILICE ESTE PRODUCTO.**
- **El incumplimiento de estas advertencias podría causar lesiones severas.**

Este producto es apto para ser reutilizado*:

- Haga que un distribuidor autorizado de Sunrise Medical verifique la carcasa, las piezas de montaje, la espuma y las fundas por daños o desgaste. En caso de detectarse algún tipo de daño, no lo reutilice.
- Limpie y desinfecte la carcasa, las piezas de montaje, la espuma y las fundas de conformidad con las normativas local vigentes. Solicite asesoramiento al organismo local de control de infecciones.
- Después de la limpieza y desinfección, haga verificar nuevamente la carcasa, las piezas de montaje, la espuma y las fundas por un distribuidor autorizado de Sunrise Medical para asegurarse de que no se hubiesen producido daños durante o tras los procesos de limpieza y desinfección.

⚠ ADVERTENCIAS:

- **El incumplimiento de estas instrucciones de reutilización podría causar lesiones severas en el usuario.**
- **Si este producto fuese a ser reutilizado, un distribuidor autorizado de Sunrise Medical o personal clínico deberá verificar que esté adaptado y configurado según las necesidades del nuevo usuario.**

GARANTÍA**GARANTÍA LIMITADA DE 24 MESES**

Cada Respaldo JAY Easy es inspeccionado y probado cuidadosamente para proporcionar el mejor servicio.

Cada Respaldo JAY Easy está garantizado contra defectos de materiales o de mano de obra por un período de 24 meses a partir de la fecha de compra, si se usa de manera normal. En caso de presentarse defectos en los materiales o mano de obra dentro del período de 24 meses a partir de la fecha de compra original, Sunrise Medical a su criterio lo reparará o reemplazará sin cargo alguno.

Esta garantía no se aplica a los pinchazos, rupturas o quemaduras, ni a la funda extraíble del respaldo.

Las reclamaciones y reparaciones serán procesadas a través del distribuidor autorizado más cercano.

Con excepción de las garantías expresas aquí establecidas, se excluyen todas

las demás garantías, incluyendo las garantías implícitas de comercialización y las garantías de idoneidad para un propósito en particular.

No existe ninguna garantía que se extienda fuera de la descripción aquí establecida.

Los remedios por violaciones de las garantías expresas aquí establecidas se encuentran limitadas a la reparación o reemplazo de los bienes.

Los daños por violación de cualquier garantía en ningún caso incluirán ningún daño consequential ni excederá el costo de los bienes vendidos fuera de especificaciones.

NOTA: Información general para el usuario. No seguir estas instrucciones puede resultar en daños físicos, daños al producto o daños para el medio ambiente.

Aviso al usuario y/o paciente: cualquier incidente grave que haya ocurrido en relación con el producto debe comunicarse al fabricante y a la autoridad competente del Estado Miembro en el que esté establecido el usuario y/o el paciente.



Como fabricante, SUNRISE MEDICAL, declara que este producto se ajustan al Reglamento de Dispositivos Médicos (2017/745).

B4Me - Adaptaciones especiales

Sunrise Medical recomienda encarecidamente que para garantizar que su producto fabricado a través del servicio de sillas personalizadas B4Me funcione según lo previsto por el fabricante; toda la información proporcionada con su producto B4Me se lee y se comprende antes de utilizarlo por primera vez. Sunrise Medical también recomienda que dicha información no se deseche después de leerla, sino que se guarde de forma segura para futuras referencias.

Combinaciones de dispositivos médicos

Es posible combinar este dispositivo médico con uno o más dispositivos médicos u otros productos. La información sobre qué combinaciones son posibles se encuentra en www.SunriseMedical.es. Todas las combinaciones enumeradas se han validado para cumplir con los Requisitos Generales de Seguridad y Rendimiento, sección 14.1 de la Regulación de Dispositivos Médicos 2017/745.

Puede encontrar asesoramiento sobre las combinaciones, y el montaje en www.SunriseMedical.es.

AVISO

A Sunrise Medical recomenda que um clínico, tal como um médico ou terapeuta experiente em assentos e posicionamento, seja consultado para determinar se um encosto Jay Easy é apropriado. Os encostos só devem ser instalados por um fornecedor Sunrise Medical autorizado.

O encosto JAY Easy (Fig. 1.0)

O encosto JAY Easy foi concebido para oferecer importantes benefícios de um correto suporte de costas para uma enorme variedade de utilizadores de cadeiras de rodas. Foi criada para oferecer apoio simples, confortável e eficaz para ajudar a maximizar a sua funcionalidade e aumentar a tolerância de posição sentada. Para além disso, é leve, durável e de fácil utilização. O encosto pode ser instalado numa grande variedade de cadeiras de rodas.

A vida útil estimada do encosto é 4 anos.

Peso Máximo do Utilizador: 136 kg (300lbs).

AVISOS

- A instalação de um suporte de encosto numa cadeira de rodas pode afetar o centro de gravidade da cadeira de rodas e pode fazer com que a cadeira de rodas tombe, possivelmente causando ferimentos.
- Verifique sempre se é necessário instalar na cadeira de rodas dispositivos anti-queda ou de suportes para o adaptador de eixo de amputados para ajudar a aumentar a estabilidade.
- Não empurre ou levante a cadeira de rodas segurando o encosto. A utilização incorreta pode soltar acidentalmente o encosto da cadeira de rodas.
- Os descuidos causam incêndios

FIG. 1.0

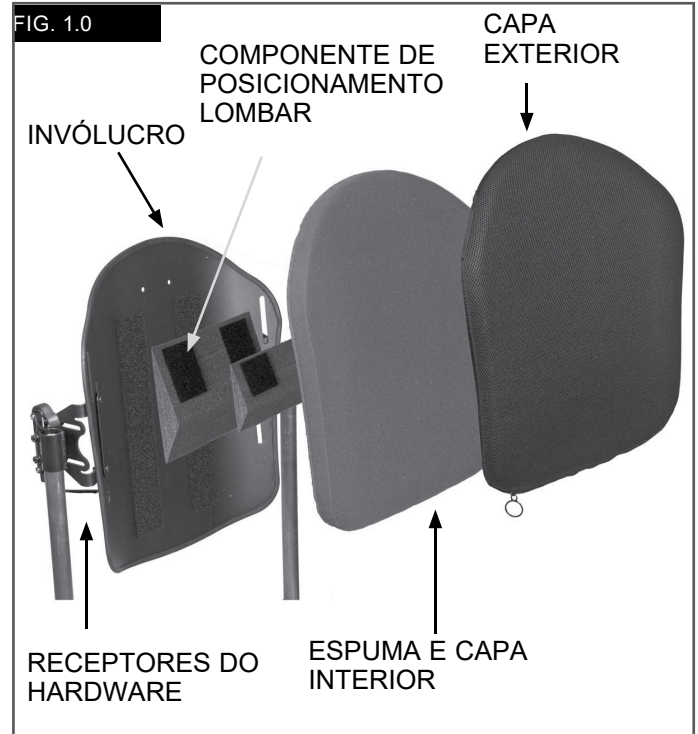

IMPORTANTE

Leia com atenção e familiarize-se com este manual de proprietário antes de utilizar este produto.

1 Type:	Nome do produto	CE	Símbolo CE
2 Date:	Lote; data segundo o calendário Juliano	XXXX-XX-XX	Data de fabrico
XXX mm	Largura do assento	Part Code	Referência do produto
XXX mm	Profundidade do assento	MD	Este símbolo significa Dispositivo Médico
XXX kg	Peso máximo do utilizador		Fabricante
		EC REP	Representante europeu autorizado



A Sunrise Medical tem a certificação ISO-13485, que acredita na qualidade dos nossos produtos em cada um dos seus processos, desde o desenho ao fabrico e distribuição. O nosso Sistema de Gestão de Qualidade, de acordo com a ISO-13485 garante que os nossos produtos cumprem os requisitos Regulamentares dos Dispositivos Médicos.

As variedades de versões de configurações de encostos, assim como os diferentes componentes de posicionamento que formam o apoio da postura, distribuição da pressão, e que aumentam a tolerância à posição sentada são benefícios de acordo com as necessidades e indicações de cada utilizador, o que significa que podem ser utilizados por vários utilizadores com diferentes necessidades e indicações de posicionamento como:

- Lesões na medula
- Esclerose múltipla
- Padrões de doenças neurológicas (hemiplegia, doença de Parkinson)
- Deformação dos membros
- Contraturas nas articulações
- Amputação
- Tetraplegia
- Paralisia cerebral

Não são conhecidas ou não estão disponíveis contra-indicações.

MANUTENÇÃO

- A Sunrise recomenda que inspecione todos os dispositivos de fixação de 6 em 6 meses para determinar se estão desgastados, se têm parafusos soltos ou componentes partidos.
- Os acessórios de fixação soltos devem ser apertados de acordo com as instruções de instalação.
- Todos os acessórios de fixação devem ser apertados segundo as especificações na secção de instalação do hardware.
- Contacte o seu agente Sunrise Medical autorizado imediatamente para substituir qualquer peça partida.

⚠ AVISO

- Não continue a usar o sistema depois de identificar peças partidas ou soltas.

LIMPEZA FÁCIL (Fig. 2.0)

⚠ CUIDADO

Quando demonstrar o encosto para limpar, memorize a posição dos Componentes Velcro® Spine Align [Alinhamento da coluna] para montar corretamente.

Para limpar a cobertura do encosto

Remova a cobertura, separando o Velcro.
 Remova a capa da cobertura traseira.
 Localize o fecho no fundo da capa e abra.
 Remova a espuma e vire a cobertura do avesso. Feche o fecho da cobertura para evitar prender.
 Lavagem à máquina em água quente (60° C)
 Pendure ou seque num torno com aquecimento baixo.

⚠ CUIDADO

- Não limpe a seco as capas ou use produtos de lavagem e de secagem industrial para limpar a capa.
- Não use ferro de vapor.
- Não use lixívia.
- Insira de novo a espuma na cobertura.

NOTA: A base tem duas camadas de espuma. Quando inserir de novo a espuma, verifique se a espuma mais fina, firme e cinzenta clara está virada para o invólucro e se a espuma mais macia está virada para o utilizador. Quando a espuma estiver dentro da capa, feche o fecho.

Para limpar a estrutura do encosto

O invólucro e capa interior podem ser limpos com sabão e água.

Não é necessário qualquer outro tipo de manutenção.

Para limpar os componentes de posicionamento

Os componentes de posicionamento podem ser limpos com água e sabão.

⚠ CUIDADO

- Não coloque os componentes de posicionamento debaixo de água.

Se tiver outras questões sobre a limpeza, contacte o seu fornecedor Sunrise Medical autorizado.

FIG. 2.0	SÍMBOLOS DE LIMPEZA
	Lavagem à máquina em água quente (60° C)
	Apenas branqueamento sem cloro, quando necessário
	Pendurar
	Não passar a ferro
	Não secar

DETERMINAR A COMPATIBILIDADE

Tipos de cadeiras de rodas

O encosto Easy foi concebido para ser compatível com a maioria das cadeiras de rodas com as seguintes exceções:

⚠ AVISO

- Cadeiras de todas com ângulos, reclinção ou inclinação ajustável, cujo ajuste do ângulo do encosto seja superior a 60 graus a partir da vertical.
- A utilização do encosto nestes tipos de cadeiras de rodas pode fazer com o encosto se solte acidentalmente da cadeira de rodas, causando uma queda e ferimentos potencialmente graves.

Dimensões da Cadeira de Rodas

O Encosto Jay Easy foi concebido para substituir o forro da correia da cadeira de rodas.

Antes de instalar, determine se a cadeira de rodas usada

tem varetas traseiras compatíveis, medindo a largura entre as suas varetas traseiras como indica na Figura 3.0.

Com esse medição, verifique a Figura 4.0 para determinar se o encosto encaixa na sua cadeira.

De seguida, confirme se as barras traseiras têm diâmetro compatível.

O hardware do encosto JAY Easy pode ser montado nas varetas traseiras da cadeira de rodas com 3/4", (19mm) de diâmetro, (com revestimento), 7/8", (22-23mm), (com revestimento) ou 1", (25-25,5mm), (sem revestimento). (Fig. 5.0).

⚠ CUIDADO

Se não conseguir determinar se as barras traseiras são compatíveis contacte o seu fornecedor autorizado pela Sunrise Medical ou o serviço de assistência Sunrise Medical.

FIG. 3.0

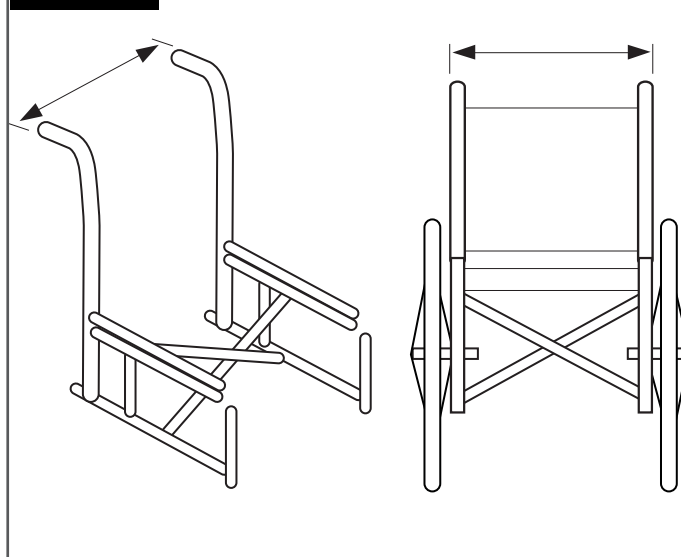
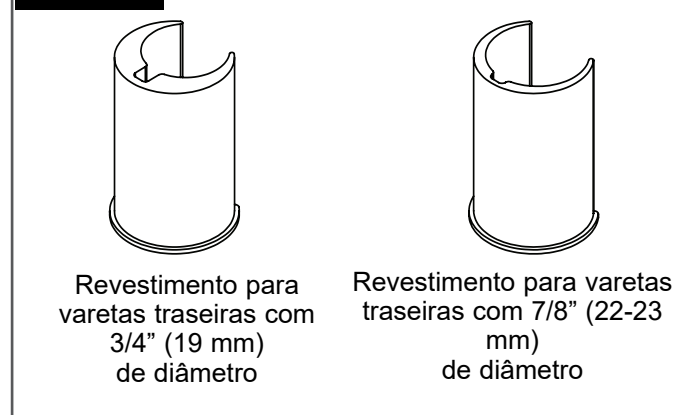

FIG. 4.0

Largura do encosto Jay Easy (todos os contornos)	Largura das varetas traseiras do exterior para o exterior dos tubos (Fig. 3.0)			
	Largura mínima polegada mm		Largura máxima polegada mm	
14" (36 cm)	13,875	35,24	16,125	40,9
16" (41 cm)	15,875	40,3	18,125	46,0
18" (46 cm)	17,875	45,4	20,125	51,1
20" (57 cm)	19,875	50,5	22,125	56,2

FIG. 5.0



INSTALAR O HARDWARE DE MONTAGEM

Leia as seguintes instruções antes de começar a instalação.

Para instalar o encosto JAY Easy, comece sem o utilizador na cadeira de rodas.

Quando instalar o encosto e se fôr necessário efetuar pequenos ajustamentos, pode sentar o utilizador na cadeira de rodas.

Ferramenta necessária (incluída) Chave de 10mm



NOTA: Sempre que as definições do binário forem especificadas, é altamente aconselhável usar um medidor de binário (não incluído com o Encosto) para verificar se a força de torsão correta foi aplicada.

Instruções de instalação do hardware (Fig. 6.0)

- Remova o encosto existente da cadeira de rodas de acordo com as instruções do fabricante.
- Determine visualmente a localização pretendida dos recetores das barras traseiras da cadeira de rodas.
- O hardware de montagem deve ter uma altura aproximadamente igual a cada barra traseira e ficar paralelo à estrutura do assento.
- As posições mais elevadas nas barras traseiras são, geralmente, melhores.

Fixe os recetores de hardware.

- Desaperte os parafusos de fixação (F) com a chave de 10 mm fornecida. **NOTA** - Para tubos de grande diâmetro, poderá ser necessário remover completamente os parafusos.
- Fixe e alinhe o recetor às barras traseiras da cadeira de rodas.

NOTA: Poderá ser necessário efetuar ajustamentos adicionais nos recetores para garantir o alinhamento correto.

Fixação e alinhamento do invólucro traseiro (Fig. 6.0 - 7.0)

- Desaperte as porcas do suporte (B) e os parafusos do recetor (C) com a chave de 10mm até o hardware poder ser movido facilmente em todas as direções.
- Fixe o encosto JAY Easy aos recetores de hardware inserindo as barras de instalação esquerda e direita (D) nos recetores esquerdo e direito (E).
- Determine a posição aproximada do encosto, relativa tanto à cadeira como ao utilizador.
- Aperte os parafusos no interior dos recetores de fixação (D).
- A força de torção recomendada é 100 - 110 in-lbs. (11,3 - 12,4 Nm). **NOTA** - Poderá ser necessário ajustar a altura e ângulo do encosto para garantir a melhor posição para o utilizador.
- Aperte as porcas do suporte (B). A força de torção recomendada é 75 - 85 in-lbs. (8,5 - 9,3 Nm).

NOTA: Poderá ser necessário ajustar a altura do encosto para garantir a melhor posição para o utilizador.

- Teste a libertação do encosto empurrando para baixo a alavanca de desbloqueio do encosto e removendo o encosto da cadeira. (Ver seção Remoção e Substituição para mais informações.)
- O alinhamento correto do hardware de montagem e do encosto é obtido quando efetuar a fixação e libertação suave do encosto.
- Se não tiver atingido o alinhamento correto, ajuste os componentes até estarem corretamente alinhados.
- Depois de alinhados, aperte os parafusos de fixação do recetor de hardware.

NOTA: A força de torção recomendada é: 75 - 85 in-lbs (8,5 - 9,3 Nm).

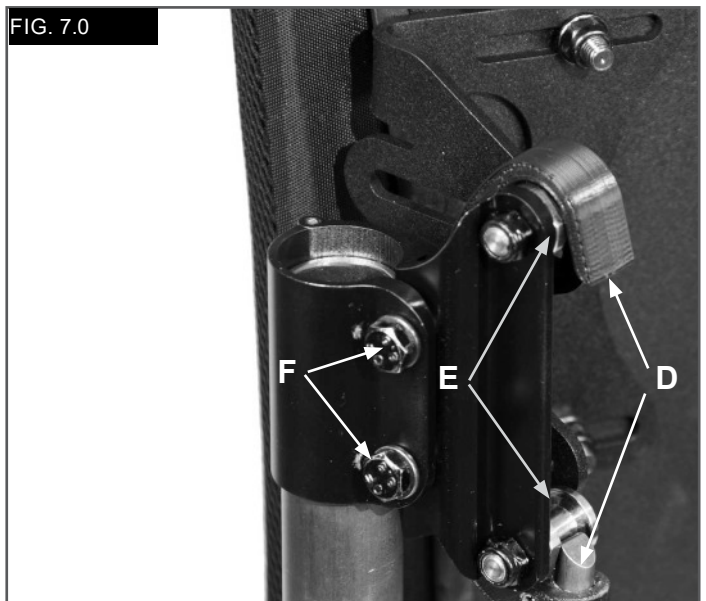
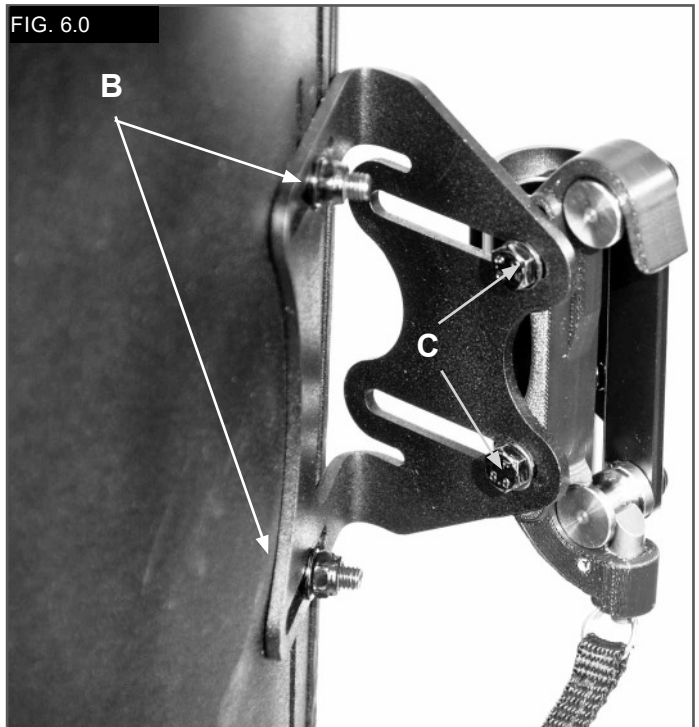

AJUSTAR A ALTURA, PROFUNDIDADE E ÂNGULO DO JAY EASY

Com o utilizador na cadeira, modifique a altura, profundidade e ângulo do encosto para satisfazer os requisitos únicos do utilizador.

⚠ AVISO

- O utilizador não deve aplicar o seu peso total no encosto porque ainda não foi completamente apertado segundo os requisitos de torção.

Ajustamento da altura (Fig. 8.0)

- Com o utilizador na cadeira, determine a altura pretendida do encosto.
- Quando estiver determinada a altura, o utilizador deve remover o seu peso do Encosto inclinándose ou movendo-se parcialmente para a frente, se possível, para permitir ajustar o encosto.
- Desaperte as porcas do suporte (B) e ajuste a altura da cobertura do encosto para a posição pretendida.
- Aperte com firmeza as porcas do suporte (B).
- A força de torção recomendada é 75 - 85 in-lbs. (8,5 - 9,3 Nm).

NOTA: Depois de concluir os ajustamentos de altura, verifique se a largura não foi inadvertidamente alterada quando apertar as porcas.

Ajustamentos de Profundidade/Ângulo (Fig. 8.0)

O hardware permite um ajustamento de profundidade anterior de 1,6", (40,5mm), 3", (76,2mm) com hardware com inversão.

- Para ajustar a profundidade e ângulo do encosto, desaperte os parafusos esquerdo e direito (C) nas ranhuras do suporte.
- Ajuste a profundidade e/ou ângulo e aperte firmemente.
- A força de torção recomendada é 100 - 110 in-lbs. (11,3 - 12,4 Nm).
- Assegure-se que nenhuma das porcas de ajustamento de profundidade (C) escorrega ou roda.

⚠ AVISO

Verifique se todo o hardware foi apertado corretamente quando todos os ajustamentos forem concluídos e que o encosto está pronto a ser usado.

FIG. 8.0

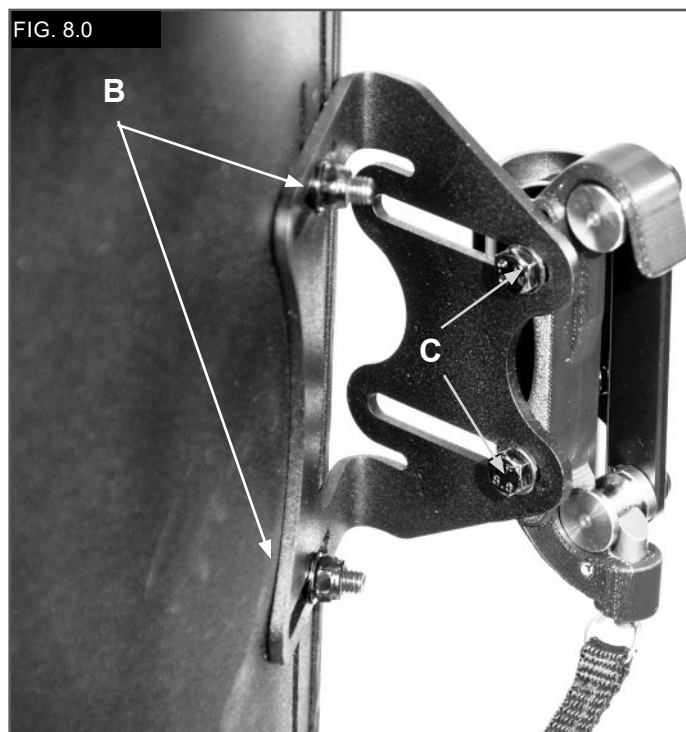

COMPONENTES DE POSICIONAMENTO DE ALINHAMENTO DA COLUNA

Os Componentes Spine Align Positioning foram concebidos para oferecerem um excelente suporte num encosto “off-the-shelf”. (Dependendo do seu mercado, os Componentes de Alinhamento da Coluna podem ser fornecidos com o encosto.) Para instalar os Componentes de Alinhamento da Coluna, leia as seguintes instruções.

1. Instalação dos Componentes Spine Align Positioning (Fig. 9 - 11)

- Peça ao utilizador para aliviar a pressão do encosto Jay Easy inclinando-se ou deslizando parcialmente para a frente, se possível.
- Liberte a bolsa no topo da capa e levante a capa para a frente para descobrir o interior do encosto Easy, (Fig. 9.0).
- Coloque o(s) componente(s) de posicionamento Velcro no interior da capa e fixe de novo a bolsa superior. Puxe para baixo, certificando-se que a bainha superior está alinhada com a parte superior da cobertura. Se a bainha não alinhar, o fundo da capa poderá não ser desapertado.
- Peça ao utilizador para testar a actual configuração de Spine Align para determinar se o conforto e suporte são adequados e repita os passos anteriores até completar o ajustamento.
- Podem ser usadas várias configurações e combinações dos componentes Spine Align. Se forem necessários outras formas e tamanhos de Spine Align, contacte o seu fornecedor ou a Sunrise Medical.
- A instalação do encosto Jay Easy está completa.

Acessórios Jay Easy

Se encomendar acessórios J3 como peças laterais, encostos para cabeça ou cintos, consulte as instruções de instalação relacionadas com essas peças.

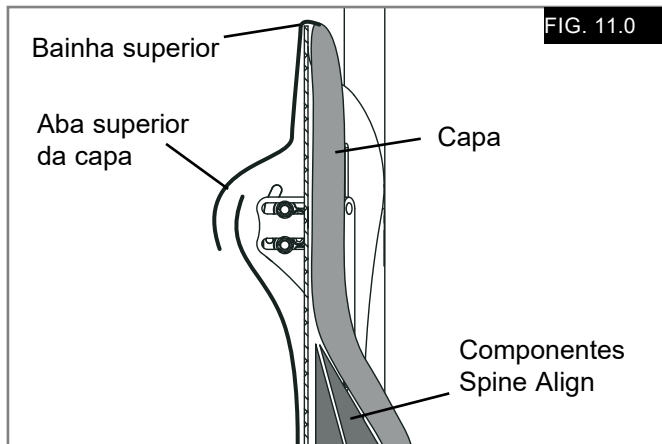

Componentes de Posicionamento	
Lombar Grande	
Lombar Pequeno	
Calço	
Calço Curvo	
Calço Plano	
Peça Pélvica Posterior/ Lateral	
Calço Lateral	
Saqueta Grande	
Saqueta Pequena	

SEGURANÇA DO ENCOSTO EM VIAGEM

Este encosto foi dinamicamente testado para ser usado numa cadeira de rodas transportada num veículo motorizado.

Respeite todas as instruções de instalação, utilização e manutenção deste manual assim como as instruções de trânsito apresentadas em baixo.

⚠ AVISOS

- Se possível e viável, o utilizador deve passar para o assento do veículo de Equipamento Original do Fabricante e usar o cinto de segurança.
- A distância entre o topo do ombro do utilizador e o topo do invólucro do encosto não deve ser superior a 6,5" (16,5 cm).
- A cadeira de rodas deve ser identificada como sendo apropriada para utilização como veículo motorizado, dinamicamente testada segundo os requisitos de desempenho da Norma ISO 7176-19 e instalada, usada e mantida de acordo com as instruções do fabricante.
- Se o assento original da cadeira de rodas, o novo assento deve ser aprovada para trânsito, instalada e usada como indicado nas instruções do fabricante.

- O sistema Wheelchair Tiedown and Occupant Restraint (WTORS) [Retenção da Cadeira de Rodas e Restrição do Ocupante] deve ser compatível com a cadeira de rodas específica, usado como indicado nas instruções do fabricante e deve respeitar os requisitos de desempenho da Norma ISO 10542.
- A cadeira de rodas deve estar virada para a frente durante o transporte.
- Para reduzir o risco de ferimentos nos ocupantes do veículo, os acessórios montados na cadeira de rodas, como tabuleiros e equipamento não essencial, devem ser removidos e guardados em separado.
- Este produto destina-se a ser usado por utilizadores com pesos entre 35 e 136kg.
- Os dispositivos de suporte postural tais como cintos de posicionamento pélvico, suportes anteriores do tronco ou suportes posturais tais como suportes laterais do tronco, não devem ser usados para prender o ocupante num veículo em movimento exceto quando identificados como sendo compatíveis com a Norma ISO 16840-4.
- A estrutura, peças ou componentes não devem ser alterados ou substituídos, sem autorização do fabricante.

⚠ PERIGO

- O NÃO CUMPRIMENTO DESTES AVISOS PODERÁ RESULTAR EM FERIMENTOS GRAVES PARA O CONDUTOR DA CADEIRA DE RODAS E OUTROS.

REMOÇÃO E SUBSTITUIÇÃO**Remoção, (Fig. 12.0)**

Após a instalação e ajustamento, o encosto pode ser facilmente removido da cadeira de rodas, se necessário. Para remover, puxe o cabo do encosto para baixo, rode o encosto para cima e remova o encosto dos recetores de hardware.

Reinstalação correta depois da remoção

Para fixar de novo o encosto nos recetores de hardware, puxe o cabo para baixo, insira de novo nos recetores e rode para baixo.

⚠ AVISO

Se não tiver a certeza de ter ouvido o estalo de encaixe, puxe o encosto para cima para se certificar de que ficou fixado em segurança.

FIG. 12.0

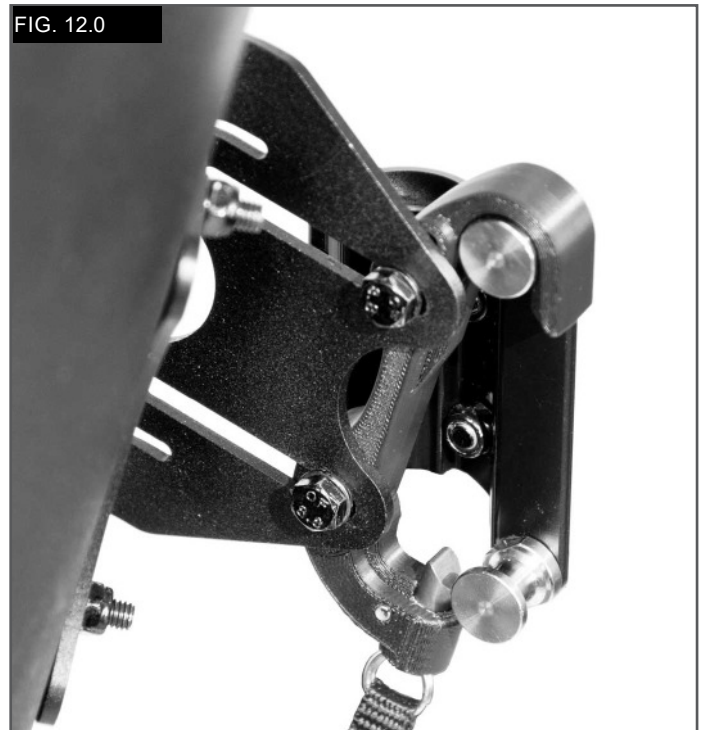

CONTRA-INDICAÇÕES:**⚠ AVISO**

Não use ou receite este encosto a alguém cujo peso seja superior ao **Peso Máximo de Utilizador** indicado.

RECICLAGEM / REUTILIZAÇÃO:**⚠ AVISO**

- **Risco de ferimento**
- **Peça sempre a um fornecedor Sunrise Medical autorizado para inspecionar o produto para determinar se está danificado ou desgastado antes de o entregar a outro utilizador. Se encontrar qualquer tipo de dano, NÃO USE ESTE PRODUTO.**
- **Se não respeitar estes avisos, poderá causar ferimentos graves.**

Este produto pode ser reutilizado*:

- Peça a um fornecedor Sunrise Medical autorizado para inspecionar a cobertura, hardware de montagem, espuma e capa para verificar sinais de danos ou de desgaste. Se encontrar qualquer dano, não reutilize.
- Limpe e desinfete a cobertura, hardware de montagem, espuma e capa de acordo com as normas locais do governo. Consulte o Departamento de Controlo de Doenças Infecciosas local para obter aconselhamento.
- Depois de limpar e de desinfetar, peça a um fornecedor Sunrise Medical autorizado para re-inspecionar a cobertura, hardware, espuma e capa para garantir se o processo de limpeza/desinfecção não causou qualquer tipo de dano.

⚠ AVISOS:

- **Caso não cumpra as instruções de reutilização, poderá causar danos graves no utilizador.**
- **Quando o produto for reutilizado, deve ser adaptado e equipado em função do novo utilizador por um fornecedor ou clínico Sunrise Medical autorizado.**

GARANTIA**GARANTIA LIMITADA DE 24 MESES**

Cada encosto JAY Easy foi cuidadosamente inspecionado e testado para oferecer os melhores resultados.

Cada encosto JAY Easy tem garantia que cobre os defeitos de materiais e de fabrico durante um período de 24 meses a partir da data de compra, em condições de utilização normal. Caso ocorram defeitos de material e de fabrico durante os 24 meses a contar da data de compra original, a Sunrise Medical pode, se assim o entender, repará-la ou substituí-la gratuitamente.

Esta garantia não se aplica a furos, rasgões ou queimaduras futuras, nem à capa removível do encosto. As reclamações e reparações devem ser processadas através do fornecedor autorizado mais próximo.

Exceto no caso de garantias expressas nesta documentação, todas as restantes garantias, incluindo garantias implícitas de exploração comercial e garantias de aplicação com objectivos específicos são excluídas.

Não existem garantias que sejam mais abrangentes que a descrição nesta documentação.

Reclamações pela violação das garantias expressas nesta documentação estão limitadas à reparação ou substituição de peças. Em caso algum, os danos causados pela violação de qualquer garantia incluirão danos consequentes ou excedem o custo de peças sem conformidade.

NOTA: Conselhos gerais para o utilizador. O não cumprimento destas instruções pode causar o risco de lesões físicas, de danos neste produto ou criar um risco para o ambiente!

Um aviso para o utilizador e/ou paciente que qualquer acidente grave ocorrido relacionado com o equipamento deve ser comunicado ao fabricante e às autoridades competentes do Estado Membro no qual o utilizador e/ou paciente reside.



Como fabricante, a SUNRISE MEDICAL, declara que as este produto estão em conformidade com o Regulamento de Dispositivos Médicos (2017/745).

Adaptações especiais B4Me

A Sunrise Medical recomenda fortemente que, a fim de garantir que seu produto B4Me opere e funcione conforme pretendido pelo fabricante; todas as informações do usuário fornecidas com seu produto B4Me são lidas e compreendidas antes de o produto ser usado pela primeira vez. A Sunrise Medical também recomenda que as informações do utilizador não sejam descartadas após sua leitura, mas sejam mantidas em segurança para referência futura.

Combinações do dispositivo médico

Poderá ser possível combinar este dispositivo médico com um ou mais do que um outro dispositivo médico ou outro produto. As informações sobre as combinações possíveis podem ser consultadas na www.SunriseMedical.pt. Todas as combinações apresentadas foram validadas de acordo com os Requisitos Gerais de Segurança e Desempenho, secção 14.1 do Regulamento de Dispositivos Médicos 2017/745.

As orientações relativas às combinações, como montagem, podem ser consultadas em www.SunriseMedical.pt.

⚠ AVERTISSEMENT

Sunrise Medical recommande de consulter un médecin ou un thérapeute spécialisé dans l'assise et le positionnement afin de déterminer si le dossier Jay Easy est approprié pour l'utilisateur. Les dossiers doivent impérativement être installés par un fournisseur Sunrise Medical agréé.

Le dossier Jay Easy Back (Fig. 1.0)

Le dossier Jay Easy Back a été pensé pour assurer les avantages d'un bon support dorsal pour des utilisateurs de fauteuil roulant ayant des besoins très variés.

Il a été conçu pour fournir un support simple, confortable et efficace afin d'optimiser la fonction et d'accroître la tolérance d'assise. En outre, il est léger, durable et facile à utiliser. Le dossier est compatible avec une vaste gamme de fauteuils.

La durée de vie prévue pour ce dossier est de 4 années.

Poids maximum de l'utilisateur : 136 kg (300lbs).

⚠ AVERTISSEMENTS

- L'installation d'un support dorsal sur un fauteuil roulant peut avoir une incidence sur son centre de gravité. Cela pourrait faire basculer le fauteuil en arrière et éventuellement entraîner des blessures.
- Toujours tester la stabilité du fauteuil et, si nécessaire, ajouter des roulettes anti-bascule ou des supports d'adaptateur d'axe pour les personnes à qui il manque un membre.
- Ne pas utiliser le dossier pour pousser ou soulever le fauteuil car le dossier pourrait se détacher accidentellement du fauteuil.
- L'imprudence peut provoquer un incendie.

**IMPORTANT**

Veuillez lire attentivement l'intégralité du manuel d'utilisation avant d'utiliser votre produit.

① Type:	Nom du produit	CE	Marquage CE
② Date:	LOT; défini par date julienne	XXXX-XX-XX	Date de fabrication
XXX mm	Largeur d'assise	Part Code	Référence de l'ensemble
XXX mm	Profondeur d'assise	MD	Ce symbole signifie dispositif médical
XXX kg	Poids Max. utilisateur		Fabricant
		EC REP	Représentant européen agréé

↑ FRONT ↑

JAY Part Code:

Date:

cm cm kg

Max

Sunrise Medical (US) LLC
2842 Business Park Avenue
Fresno, California, 93727 USA

Sunrise Medical GmbH
Kahlbaching 2-4
69254 Malsch / HD
Germany

EC REP Assembled in Mexico

Cover Materials:
Polyester
Urethane
Vinyl

THIS SIDE DOWN

↓ BACK ↓ 248676 Rev. B

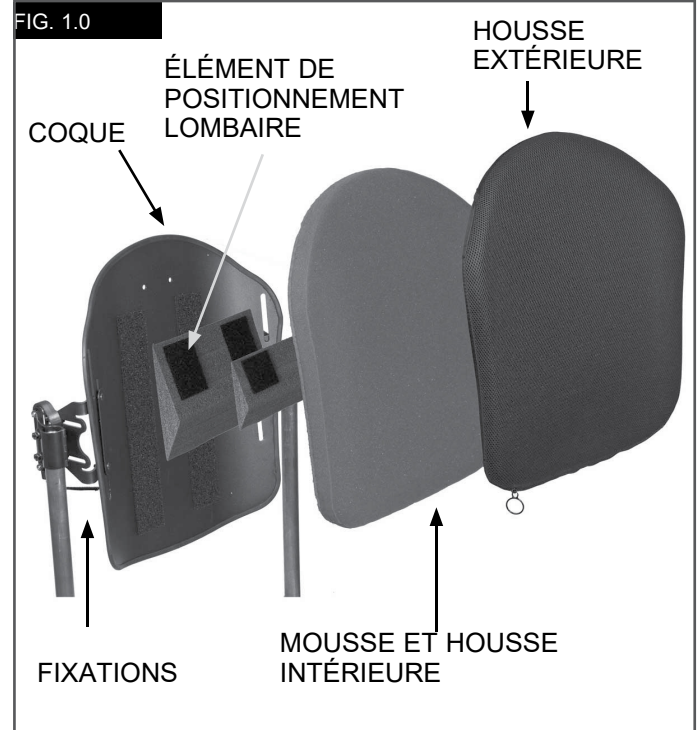

Chez SUNRISE MEDICAL, nous avons obtenu la certification ISO-13485, qui atteste de la qualité de nos produits à chaque étape, de la R&D à la production. Notre système de gestion de la qualité, conforme à la norme ISO 13485, garantit que votre produit répond aux exigences de la réglementation sur les dispositifs médicaux.

Les différentes variantes de montage du dossier, ainsi que les différents composants de positionnement visant à offrir un soutien postural, la distribution de la pression, la tolérance accrue de l'assise sont autant d'avantages répondant aux exigences et indications de chaque utilisateur. Autrement dit, il peut être utilisé par une gamme d'utilisateurs ayant des besoins et des indications de positionnement différents tels que :

- Lésion Médullaire
- Sclérose en plaques
- Profil de maladies neurologique (hémiplégié, Parkinson)
- La difformité d'un membre
- Contracture articulaire
- Amputation
- Tétraplégie
- Paralysie cérébrale
- Dystrophie musculaire

Aucune contre-indication n'est connue ou disponible.

ENTRETIEN

- Sunrise recommande de vérifier toutes les attaches tous les 6 mois afin de déceler toute trace d'usure, comme des boulons desserrés ou des pièces cassées.
- Les attaches desserrées doivent être resserrées en respectant les consignes fournies dans le mode d'emploi.
- Toutes les attaches doivent être resserrées selon les couples de serrage indiqués au chapitre Montage des fixations.
- Contacter immédiatement un fournisseur Sunrise Medical agréé pour le remplacement d'une pièce cassée.

⚠ AVERTISSEMENT

- Arrêter d'utiliser le dispositif après avoir identifié des pièces desserrées ou cassées.

NETTOYAGE FACILE (Fig. 2.0)**⚠ ATTENTION**

Lorsque vous démontez le dossier pour le nettoyer, notez l'emplacement des éléments Spine Align Velcro® afin de les replacer au bon endroit.

Nettoyage de la housse du dossier

Détachez la bande Velcro afin de dégager la housse. Retirez la housse de la coque du dossier.

Repérez la fermeture Eclair au bas de la housse et ouvrez-la.

Sortez la mousse et retournez la housse à l'envers.

Refermez la fermeture Eclair pour éviter les accrocs.

Lavez en machine à l'eau tiède (60°C).

Laissez sécher à l'air libre ou dans un sèche-linge à basse température.

⚠ ATTENTION

- Pas de nettoyage à sec, ni de lavage ou séchage industriel de la housse.
- Ne pas placer la housse en autoclave.
- Pas d'eau de Javel.
- Réinsérez la mousse dans la housse.

REMARQUE : La base est composée de deux couches de mousse. Lors de la réinsertion de la mousse, veillez à bien placer la mousse gris clair plus mince et plus ferme tournée vers la coque et la mousse plus molle vers l'utilisateur.

Une fois la mousse placée à l'intérieur de la housse, refermez la fermeture Eclair.

Nettoyage de la coque du dossier

La coque et la housse intérieure peuvent être nettoyées à l'aide d'un chiffon et d'eau savonneuse.

Le dossier ne devrait normalement pas nécessiter plus d'entretien.





Nettoyage des éléments de positionnement

Les éléments de positionnement peuvent être nettoyés à l'eau savonneuse.

⚠ ATTENTION

- N'immergez pas les éléments de positionnement dans l'eau.

Pour toute autre question sur les procédures de nettoyage, contactez votre revendeur Sunrise Medical.

FIG. 2.0 SYMBOLES DE NETTOYAGE	
	Lavez en machine à l'eau tiède (60°C).
	Si nécessaire, n'utilisez que des agents non chlorés de blanchiment
	Laissez sécher naturellement
	Ne pas repasser
	Pas de nettoyage à sec

COMPATIBILITÉ**Types de fauteuils roulants**

Le dossier Easy est conçu pour être compatible avec la majorité des fauteuils roulants à l'exception des modèles suivants :

⚠ AVERTISSEMENT

- Fauteuils à dossier réglable en angle, inclinable et à inclinaison d'assise, résultant en un angle d'inclinaison du dossier supérieur à 60° par rapport à la verticale.
- L'utilisation du dossier avec ces types de fauteuils roulants présente le risque de le voir se détacher accidentellement du fauteuil et de causer une chute et des blessures graves.

Les dimensions du fauteuil

Le dossier Jay Easy a été conçu pour remplacer le dossier en toile standard du fauteuil roulant. Avant le montage, déterminez si le fauteuil roulant utilisé possède des montants compatibles en mesurant la largeur entre les montants de dossier, comme indiqué sur la Figure 3.0.

À l'aide de cette mesure, consultez la Figure 4.0 afin de déterminer si le dossier est compatible avec votre fauteuil.

Vérifiez ensuite que le diamètre des montants est compatible.

Les éléments du dossier Jay Easy peuvent être fixés sur des montants mesurant 19 mm de diamètre (avec bague), 22-23 mm (avec bague) ou 25-25,5 mm (sans bague). (Fig. 5.0).

⚠ ATTENTION

Si vous ne parvenez pas à déterminer la compatibilité des montants du dossier de votre fauteuil, contactez votre revendeur Sunrise Medical agréé ou le service clients Sunrise Medical.

FIG. 3.0

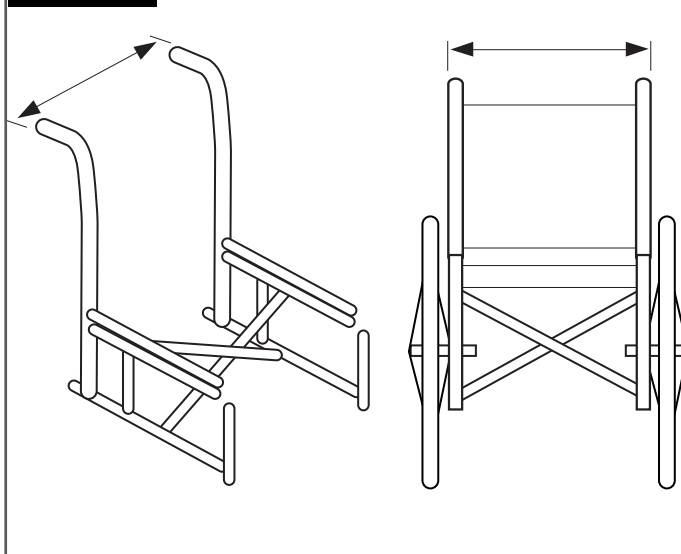
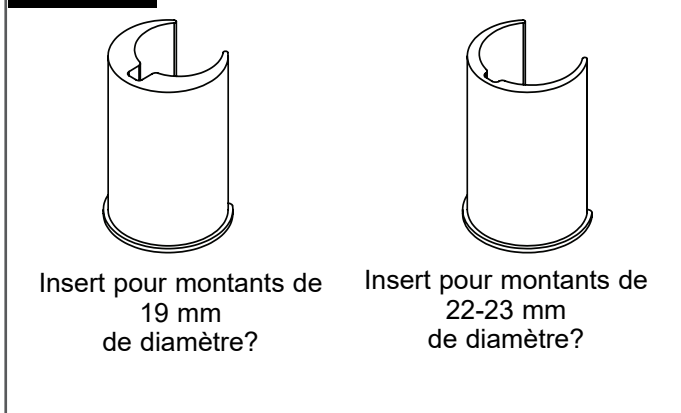

FIG. 4.0

Largeur du dossier Jay Easy Back* (tous types de galbes)	Largeur entre les montants du dossier à partir des parties extérieures des montants (Fig. 3.0)			
	Largeur minimale Pouces mm			Largeur maximale Pouces mm
14" (36 cm)	13,875	35,24	16,125	40,9
16" (41 cm)	15,875	40,3	18,125	46,0
18" (46 cm)	17,875	45,4	20,125	51,1
20" (57 cm)	19,875	50,5	22,125	56,2

FIG. 5.0



Insert pour montants de
19 mm
de diamètre?

Insert pour montants de
22-23 mm
de diamètre?

INSTALLATION DES ÉLÉMENTS DE FIXATION

Veillez lire les consignes suivantes avant de procéder au montage.

Commencez le montage du dossier JAY Easy sans que l'utilisateur ne soit assis dans le fauteuil.

Une fois le dossier installé, vous pouvez procéder aux divers petits réglages avec l'utilisateur installé dans le fauteuil.

Outil requis (fourni)

Clé de 10 mm



REMARQUE : lorsque des valeurs de serrage sont indiquées, il est fortement conseillé d'utiliser une clef torx (non fourni avec le dossier) afin de vérifier le couple de serrage.

Consignes relatives au montage des fixations (Fig. 6.0)

- Ôtez le dossier d'origine du fauteuil en suivant les consignes du fabricant.
- Déterminez visuellement l'emplacement des fixations sur les montants du dossier du fauteuil.
- Les fixations doivent être situées approximativement à la même hauteur sur chaque montant et parallèlement au cadre du siège.
- En général, il est préférable de placer les fixations relativement haut sur les montants.

Placez les fixations.

- Desserrez les vis de serrage (F) à l'aide de la clé de 10 mm. **REMARQUE :** si le diamètre des montants est important, il sera éventuellement nécessaire d'enlever complètement les vis de serrage.
- Placez et alignez les fixations sur les montants du dossier du fauteuil.

REMARQUE : il s'avèrera peut-être nécessaire de régler les fixations également latéralement pour être sûr qu'elles sont bien alignées.

Fixation et alignement de la coque du dossier (Figs. 6.0 - 7.0)

- Desserrez les écrous de la plaque de support (B) et les boulons du tube de logement (C) à l'aide d'une clé de 10 mm jusqu'à ce que la fixation bouge sans entrave dans tous les sens.
- Installez le dossier Easy Back en insérant les goupilles de montage droite et gauche (D) dans les fixations droite et gauche (E).
- Placez le dossier dans sa position approximative, en fonction du fauteuil et de l'utilisateur.
- Serrez les boulons à l'intérieur des tubes de montage (F).
- Le couple de serrage recommandé est de 11,3 - 12,4 Nm. **REMARQUE :** vous devrez éventuellement régler la profondeur et l'inclinaison du dossier pour optimiser le confort de l'utilisateur.
- Serrez les écrous de la plaque de support (B). Le couple de serrage recommandé est de 8,5 - 9,3 Nm.

REMARQUE : vous devrez éventuellement régler la hauteur du dossier pour optimiser le confort de l'utilisateur.

- Essayez de retirer le dossier en appuyant sur la poignée de libération du dossier et en retirant le dossier du fauteuil. (Pour de plus amples informations, reportez-vous à la section Retrait et remplacement.)
- Si vous parvenez à installer et à libérer le dossier sans forcer, c'est que l'alignement entre la fixation et le dossier est bon.
- En cas de mauvais alignement, procédez au réglage des éléments jusqu'à ce qu'ils soient bien alignés.
- Lorsque l'alignement est correct, serrez les vis de serrage des fixations.

REMARQUE : Le couple de serrage recommandé est de : 8,5 - 9,3 Nm.

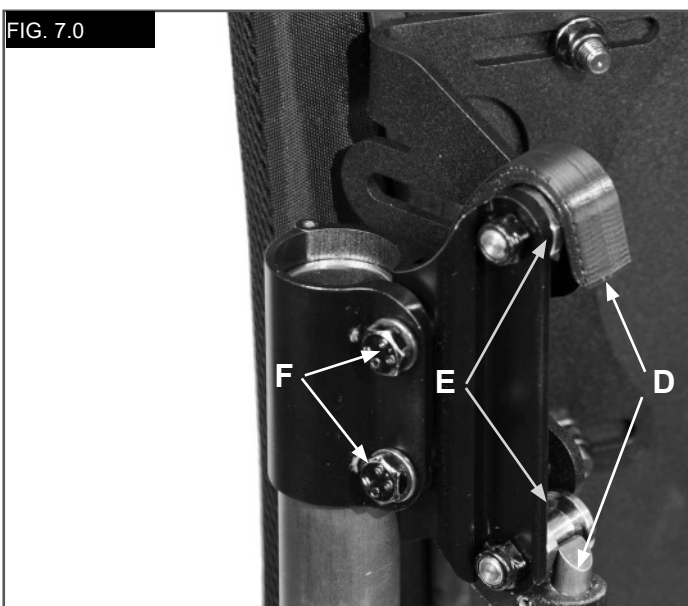
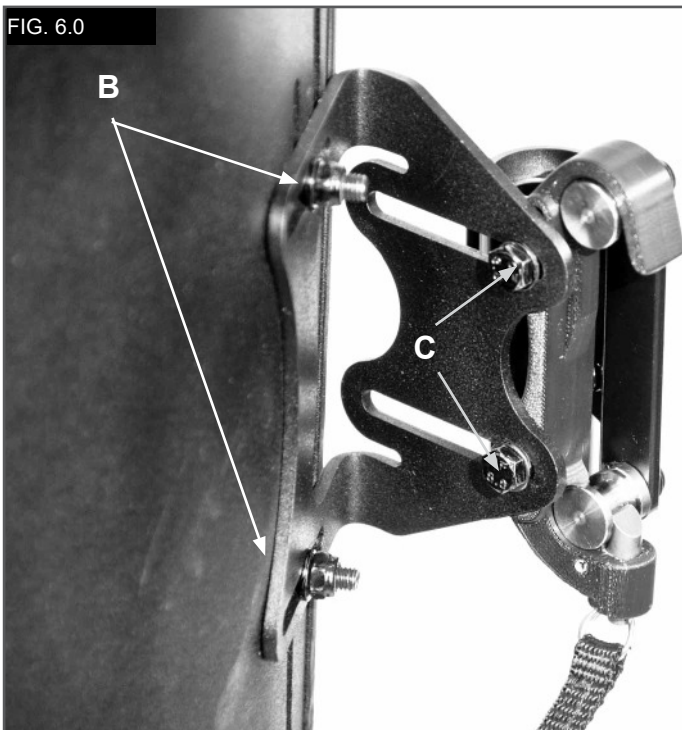

RÉGLAGE DE LA HAUTEUR, DE LA PROFONDEUR ET DE L'ANGLE DU DOSSIER JAY EASY

Après avoir installé l'utilisateur dans son fauteuil, modifiez la hauteur, la profondeur et l'angle du dossier afin de répondre aux besoins spécifiques de l'utilisateur.

⚠ AVERTISSEMENT

- Demandez à l'utilisateur de ne pas complètement s'appuyer contre le dossier car celui-ci n'est pas encore serré aux couples de serrage requis.

Réglage de la hauteur (Fig. 8.0)

- Après avoir installé l'utilisateur dans son fauteuil, déterminez la hauteur requise du dossier.
- Une fois la hauteur déterminée, demandez à l'utilisateur de se dégager délicatement du dossier en se penchant ou en glissant légèrement vers l'avant, de sorte à pouvoir procéder au réglage.
- Desserrez les écrous de la plaque de support (B) et réglez la coque du dossier à la hauteur désirée.
- Resserrez les écrous de la plaque (B).
- Le couple de serrage recommandé est de 8,5 - 9,3 Nm.

REMARQUE : Une fois la hauteur réglée, vérifiez que la largeur n'ait pas été modifiée par inadvertance lors du serrage des boulons.

Réglage de la profondeur et de l'angle d'inclinaison (Fig. 8.0)

Les fixations permettent d'ajuster la profondeur antérieure de 40,5 mm, et 76,2 mm en retournant les fixations.

- Pour régler la profondeur et l'angle du dossier, desserrez les boulons gauche et droite (C) des rainures de fixation.
- Réglez la profondeur et/ou l'angle d'inclinaison, puis resserrez les écrous.
- Le couple de serrage recommandé est de 11,3 - 12,4 Nm.
- Assurez-vous qu'aucun écrou de réglage de la profondeur (C) ne puisse glisser ou pivoter.

⚠ AVERTISSEMENT

Vérifiez le bon serrage de toutes les fixations une fois que les réglages sont terminés et que le dossier est prêt à l'emploi.

FIG. 8.0

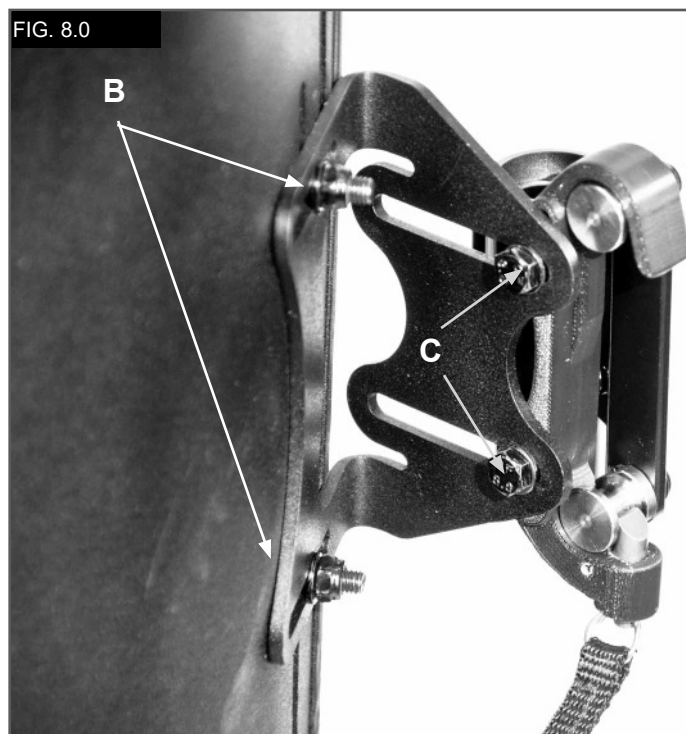

ÉLÉMENTS DE POSITIONNEMENT SPINE ALIGN

Les éléments de positionnement Spine Align sont destinés à assurer un support ergonomique par le biais d'un dossier prêt à l'emploi. (En fonction du marché, les éléments de Spine Align sont parfois fournis avec le dossier.) Pour installer les éléments Spine Align, suivez les instructions ci-dessous.

1. Installation des éléments de positionnement Spine Align (Fig. 9 - 11)

- Demandez à l'utilisateur de se dégager délicatement du dossier Jay Easy Back en se penchant ou en glissant légèrement vers l'avant si possible.
- Débranchez la poche en haut de la housse et rabattez la housse vers l'avant de sorte à révéler la partie interne du dossier Easy Back (Fig. 9.0).
- Placez le ou les éléments de positionnement sur la bande Velcro, à l'intérieur de la coque, et refermez la poche. Tirez la housse vers le bas de sorte que la couture du haut soit alignée avec le bord supérieur de la coque. Si la couture n'est pas alignée, vous pouvez détendre le pan inférieur de la housse.
- Demandez à l'utilisateur de tester la configuration générale des éléments Spine Align en termes de confort et de support. Répétez les étapes ci-dessus, si nécessaire.
- Plusieurs configurations et combinaisons d'éléments Spine Align sont possibles. Si vous avez besoin d'autres formes ou tailles d'éléments de positionnement Spine Align, contactez votre revendeur ou Sunrise Medical.
- L'installation du dossier Jay Easy Back est terminée.

Accessoires pour Jay Easy

Si vous avez commandé des accessoires J3, comme un cale-tronc, un appui-tête ou un harnais, veuillez vous reporter aux consignes d'installation livrées avec votre matériel.









Éléments de positionner	
Lombaire large	
Lombaire petit	
Cale	
Cale incurvée	
Cale plate	
Bassin arrière/Latéral	
Cale latérale	
Large sac de billes	
Petit sac de billes	

FIG. 9.0



FIG. 10.0



FIG. 11.0

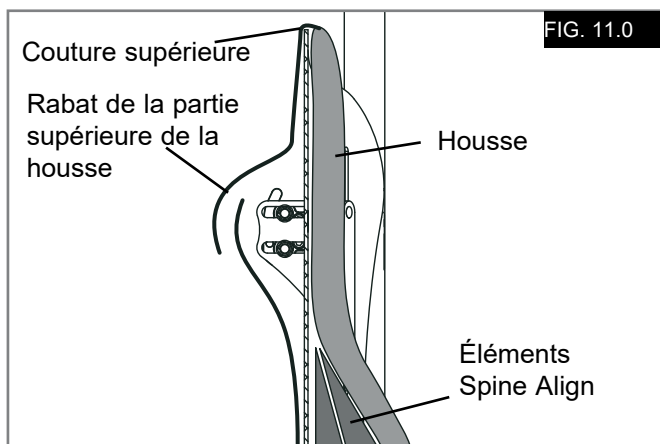

SÉCURITÉ À BORD D'UN VÉHICULE MOTORISÉ

Ce dossier a subi des tests dynamiques pour une utilisation sur un fauteuil roulant transporté à bord d'un véhicule motorisé.

Veuillez suivre toutes les instructions relatives à l'installation, à l'utilisation et à l'entretien, énoncées ci-dessous.

⚠ AVERTISSEMENTS

- Dans la mesure du possible, l'utilisateur doit prendre place dans le siège du véhicule et utiliser la ceinture de sécurité du véhicule.
- La distance entre le haut des épaules de l'utilisateur et le haut de la coque du dossier ne doit pas dépasser 16,5 cm.
- Le fauteuil roulant doit porter une étiquette d'homologation attestant qu'il peut être utilisé comme siège dans un véhicule motorisé ; il doit avoir subi un test dynamique conformément aux exigences de la norme ISO Standard 7176-19 ; et il doit avoir été installé, utilisé et entretenu conformément aux instructions du fabricant.
- Si le siège d'origine du fauteuil roulant a été remplacé, le nouveau siège doit être homologué pour le transport à bord d'un véhicule, avoir été installé et être utilisé conformément aux instructions du fabricant.

- Le système d'attache du fauteuil roulant et le système de retenue de l'occupant doivent être compatibles avec le fauteuil roulant utilisé ; ils doivent être utilisés conformément aux instructions du fabricant et doivent être conformes aux exigences de performance de la norme ISO 10542.
- Le fauteuil doit toujours faire face à la route pendant le transport.
- Afin de réduire le risque de blessure pour les occupants du véhicule, les accessoires fixés au fauteuil, tels que des tablettes et des équipements secondaires, doivent être retirés et rangés séparément de manière sûre.
- Ce produit est conçu pour une utilisation par des personnes pesant entre 35 et 136 kg.
- Les dispositifs de maintien postural, comme les sangles de positionnement du bassin ou les supports antérieurs ou latéraux pour le tronc, ne doivent tenir lieu de dispositif de retenue de l'occupant lors du transport à bord d'un véhicule en déplacement, à moins d'avoir été clairement identifiés comme conformes à la norme ISO 16840-4.
- Ne modifiez et ne remplacez pas la structure, les pièces ou les composants du fauteuil, sans avoir préalablement demandé l'avis du fabricant.

⚠ DANGER

- LE NON-RESPECT DES INSTRUCTIONS ÉNONCÉES PEUT EXPOSER LES OCCUPANTS DU VÉHICULE ET TOUTE AUTRE PERSONNE À DE GRAVES BLESSURES.

RETRAIT ET REMPLACEMENT**Retrait, (Fig. 12.0)**

Après l'avoir installé et l'avoir réglé, le dossier peut s'enlever facilement du fauteuil, en cas de besoin. Pour le retirer, tirez sur la corde du dossier, inclinez-le vers l'avant, puis sortez-le de ses fixations.

Réinstallation du dossier

Pour réinstaller le dossier sur les fixations, tirez sur la corde, insérez le dossier dans les fixations et faites tourner.

⚠ AVERTISSEMENT

Si vous n'êtes pas sûr d'avoir entendu le « click » de verrouillage, tirez sur le dossier afin de vérifier qu'il est installé de manière sûre.

FIG. 12.0

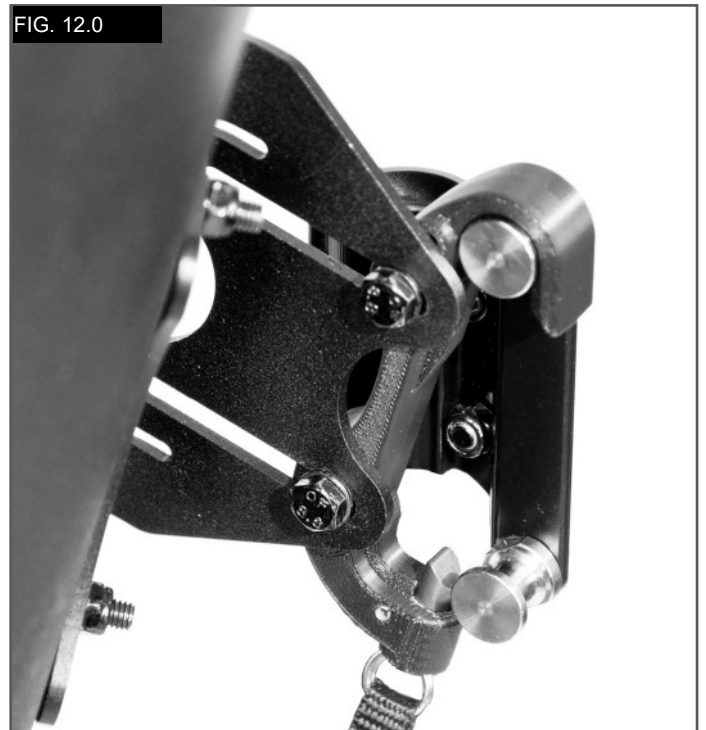

CONTRE-INDICATIONS :**⚠ AVERTISSEMENT**

Ne pas utiliser, ni prescrire ce dossier à tout utilisateur dont le poids dépasse la limite maximale spécifiée.

RECYCLAGE / RÉUTILISATION :**⚠ AVERTISSEMENT**

- **Risque de blessure.**
- **Avant de céder le produit à un nouvel utilisateur, demandez toujours à un revendeur Sunrise Medical agréé de l'inspecter afin de déceler tout éventuel signe d'endommagement ou d'usure. Si le moindre signe d'endommagement est décelé, N'UTILISEZ PAS CE PRODUIT.**
- **Le non-respect de ces avertissements pourrait entraîner de graves blessures.**

Ce produit peut être réutilisé par un nouvel utilisateur *:

- Demandez à un revendeur Sunrise Medical agréé d'inspecter la coque, le matériel de fixation, la mousse et la housse afin de déceler tout éventuel signe d'endommagement ou d'usure. Si le moindre signe d'endommagement est décelé, ne réutilisez pas ce produit.
- Nettoyez et désinfectez la coque, le matériel de fixation, la mousse et la housse conformément à la réglementation locale en vigueur. Pour tout conseil, contactez votre agence de contrôle des infections.
- Après avoir nettoyé et désinfecté le matériel, demandez à un revendeur Sunrise Medical agréé d'inspecter la coque, le matériel de fixation, la mousse et la housse afin de vérifier que la procédure de nettoyage/désinfection n'a causé aucun endommagement.

⚠ AVERTISSEMENTS :

- **Le non-respect des consignes liées à la réutilisation pourrait entraîner de graves blessures pour l'utilisateur.**
- **En cas de réutilisation, ce produit doit être adapté aux spécificités du nouvel utilisateur par un revendeur Sunrise Medical agréé ou un médecin.**

GARANTIE**GARANTIE LIMITEE DE 24 MOIS**

Chaque dossier JAY Easy est inspecté et testé avec grand soin pour fournir une performance optimale.

Tous les dossiers JAY Easy sont garantis contre les défauts de matériaux et de fabrication pour une période de 24 mois à compter de la date d'achat et en cas d'utilisation normale. Si un défaut de matériau ou de fabrication venait à apparaître au cours des 24 premiers mois à compter de la date d'achat d'origine, Sunrise Medical pourra, à sa discrétion, le réparer ou le remplacer gratuitement. Cette garantie ne s'applique pas aux trous, déchirures ou brûlures, ni à la housse amovible du dossier.

Les réclamations et réparations doivent être effectuées auprès de votre fournisseur agréé le plus proche.

REMARQUE : Conseil d'utilisation générale. Le non-respect des présentes instructions peut causer des blessures physiques, l'endommagement du matériel ou la dégradation de l'environnement.

Avis aux utilisateurs et/ou patients : tout incident grave survenu en relation avec le dispositif doit être signalé au fabricant et à l'autorité compétente de l'État membre dans lequel l'utilisateur et/ou le patient est établi.



En sa qualité de fabricant, SUNRISE MEDICAL, déclare que ce produit sont conformes au règlement sur les dispositifs médicaux (2017/745).

Adaptations spéciales pour B4Me

Afin de vous assurer que votre produit B4Me fonctionne de manière performante comme prévu par le fabricant, SunriseMedical vous recommande vivement de lire et de comprendre toutes les informations utilisateur fournies avec votre produit B4Me avant de l'utiliser pour la première fois. Sunrise Medical recommande également que les informations utilisateur ne soient pas jetées après leur lecture, mais qu'elles soient conservées en toute sécurité afin d'être consultées ultérieurement.

Combinaison de dispositifs médicaux

Il est possible de combiner le présent dispositif médical avec un ou plusieurs autres dispositifs ou produits. Vous trouverez sur www.Sunrisemedical.fr toutes les informations utiles sur les combinaisons possibles. Toutes les combinaisons présentées ont été validées et sont conformes aux exigences générales en matière de sécurité et de performances énoncées dans le règlement 2017/745 relatif aux dispositifs médicaux.

Vous trouverez des conseils sur la combinaison, relatifs par exemple au montage, sur www.SunriseMedical.fr

AVVERTENZA

Sunrise Medical raccomanda di rivolgersi ad un medico, un terapeuta o un tecnico della riabilitazione esperto in sistemi di seduta e di postura per determinare l' idoneità all'uso di uno Schienale Jay Easy.

Gli schienali devono essere montati da un tecnico autorizzato Sunrise Medical.

Schienale Jay Easy (Fig. 1.0)

Lo Schienale Jay Easy è stato progettato per fornire un corretto supporto per una vasta casistica di utenti in carrozzina.

Ideato per fornire un supporto semplice, comodo ed efficace, favorisce la funzionalità e aumenta la tolleranza alla posizione seduta. Inoltre, è leggero, resistente e facile da usare. Lo Schienale Jay Easy può essere fissato ad una vasta gamma di carrozzine.

La durata prevista dello schienale è 4 anni.

Portata massima: 136 kg.

AVVERTENZE

- L'uso di un supporto per la schiena su una carrozzina può modificarne il centro di gravità facendola ribaltare all'indietro e causando lesioni all'utente.
- Valutare sempre la necessità di aggiungere dispositivi antiribaltamento o prolungher per amputati per aumentare la stabilità della carrozzina.
- Non usare lo schienale per spingere o sollevare la carrozzina, Se viene utilizzato in modo scorretto, lo schienale potrebbe staccarsi inavvertitamente dalla carrozzina.
- La mancanza di attenzione potrebbe causare un incendio

FIG. 1.0

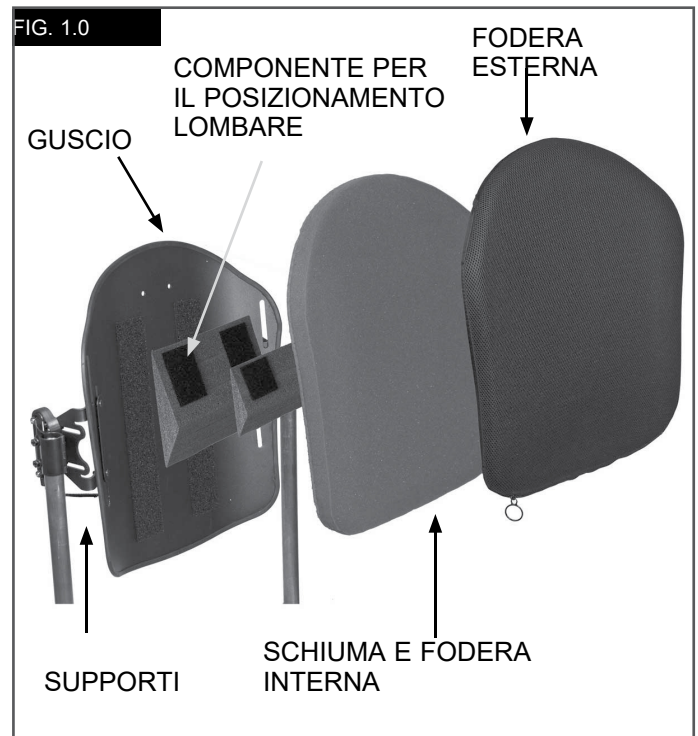

IMPORTANTE

Si prega di leggere attentamente questo manuale prima di usare il prodotto.

1 Type:	Nome prodotto	CE	Marchio CE
2 Date:	Lotto (definito dalla data giuliana)	XXXX-XX-XX	Data di produzione
XXX mm	Larghezza seduta	Part Code	Codice prodotto
XXX mm	Profondità seduta	MD	Questo simbolo significa dispositivo medico
XXX kg	Portata massima		Fabbricante
		EC REP	Rappresentante Autorizzato Europeo



SUNRISE MEDICAL ha ottenuto la certificazione ISO-13485 che certifica la qualità dei suoi prodotti in ogni fase del loro processo di realizzazione, dalla ricerca e sviluppo alla produzione. I nostri sistemi di gestione della qualità, poiché conformi alla norma ISO 13485, garantiscono che anche il vostro prodotto Sunrise Medical soddisfa i requisiti del Regolamento Dispositivi Medici.

Le diverse varianti dello schienale, così come i componenti per il posizionamento per il supporto posturale, per la distribuzione della pressione, per aumentare la tolleranza alla posizione seduta, sono stati tutti sviluppati in base alle esigenze e alle indicazioni degli utenti; questo significa che possono essere utilizzati da vari tipi di utente con diverse esigenze di posizionamento:

- Lesioni del midollo spinale
- Sclerosi multipla
- Patologie neurologiche (emiplegia, malattia di Parkinson)
- Difetti/Deformità degli arti inferiori
- Contratture articolari
- Amputazione
- Tetraplegia
- Paralisi cerebrale
- Distrofia muscolare

Non sono noti né sono disponibili dati su eventuali controindicazioni.

MANUTENZIONE

- Sunrise raccomanda di controllare ogni 6 mesi tutti i dispositivi di fissaggio ed assicurarsi che non siano logori, che i bulloni non siano allentati o che i componenti non siano rotti.
- Stringere i dispositivi di fissaggio allentati secondo le istruzioni per l'installazione.
- Stringere i dispositivi di fissaggio secondo le coppie di serraggio specificate nella sezione relativa al montaggio dei supporti.
- Se è necessario sostituire dei componenti rotti, contattare immediatamente il rivenditore Sunrise Medical autorizzato.

⚠ AVVERTENZA

- Se un componente è allentato o rotto, non utilizzare più il sistema.

FACILE PULIZIA (Fig. 2.0)**⚠ ATTENZIONE**

Quando si smonta lo schienale per pulirlo, prendere nota della posizione dei componenti per il posizionamento per rimontarli poi correttamente.

Pulizia della fodera dello schienale

Staccare il velcro per rimuovere la fodera.

Staccare la fodera dal guscio dello schienale.

Aprire la cerniera situata nella parte inferiore della fodera.

Rimuovere la schiuma e rivoltare la fodera. Richiudere la fodera con la cerniera per evitare che si attorcigli.

Lavare in lavatrice in acqua calda (60 °C)

Asciugare all'aria o in asciugatrice a bassa temperatura.

**ATTENZIONE**

- Non lavare la fodera a secco, né utilizzare lavatrici ed asciugatrici industriali.
- Non sterilizzare in autoclave a vapore.
- Non candeggiare.
- Inserire nuovamente la schiuma nella fodera.

NOTA: la base ha due strati in schiuma. Quando si inserisce la schiuma, assicurarsi che lo strato di schiuma più sottile e più rigido, di colore grigio chiaro, sia rivolto verso il guscio e che lo strato più morbido sia rivolto verso l'utente.

Dopo aver fissato la schiuma all'interno della fodera, chiudere con la cerniera.

Pulizia del guscio dello schienale

Il guscio e la fodera interna possono essere puliti con acqua e sapone.

Non dovrebbe essere necessaria alcuna altra manutenzione.

Pulizia dei componenti per il posizionamento

I componenti per il posizionamento possono essere puliti con acqua e sapone.

⚠ ATTENZIONE

- Non immergerli nell'acqua.

Se si hanno domande sulle procedure di pulizia, contattare il rivenditore Sunrise Medical autorizzato.



SIMBOLI PER IL LAVAGGIO	
	Lavare in lavatrice in acqua calda (60 °C)
	Se necessario, smacchiare utilizzando solamente prodotti non a base di cloro.
	Asciugare all'aria
	Non stirare
	Non lavare a secco.

FIG. 2.0

COMPATIBILITÀ CON LA CARROZZINA**Tipi di carrozzina**

Lo Schienale Jay Easy è stato progettato per essere compatibile con la maggior parte delle carrozzine, con le seguenti eccezioni:

⚠ AVVERTENZA

- Carrozzine con schienale regolabile in angolazione, reclinabili o basculanti che raggiungano un'angolazione maggiore di 60 gradi rispetto all'asse verticale.
- L'uso dello schienale con questi tipi di carrozzina può provocare il distacco accidentale dello schienale, con conseguente caduta e rischio di gravi lesioni.

Dimensioni della carrozzina

Lo Schienale Jay Easy è progettato per sostituire il telo schienale della carrozzina.

Prima del montaggio controllare che i montanti dello schienale siano compatibili. A questo scopo misurare la distanza tra i montanti come illustrato nella figura 3.0.

Consultare la figura 4.0 per determinare se è possibile usare lo schienale con la carrozzina.

Quindi controllare che i montanti siano di diametro compatibile.

I supporti dello Schienale JAY Easy possono essere montati su montanti di diametro di 19 mm (con inserto), 22-23 mm (con inserto) o 25-25,5 mm (senza inserto). (Fig. 5.0).

⚠ ATTENZIONE

In caso di difficoltà nel determinare la compatibilità dei montanti dello schienale rivolgetevi ad un rivenditore autorizzato oppure al servizio clienti di Sunrise Medical.

FIG. 3.0

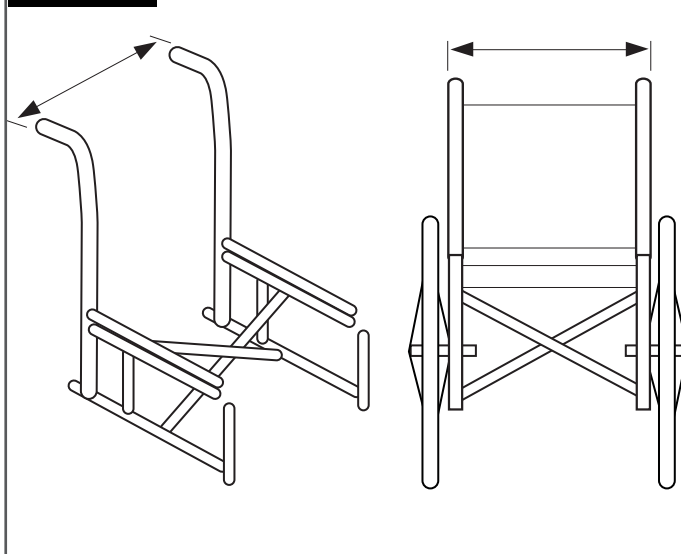
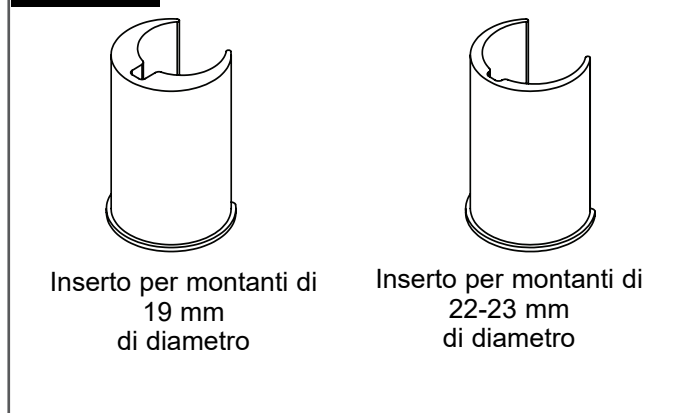

FIG. 4.0

Distanza tra i montanti, da parte esterna a parte esterna dei tubi (Fig. 3.0)

Larghezza dello Schienale Jay Easy*	Larghezza minima " mm		Larghezza massima " mm	
	36 cm	13,875	35,24	16,125
41 cm	15,875	40,3	18,125	46,0
46 cm	17,875	45,4	20,125	51,1
57 cm	19,875	50,5	22,125	56,2

FIG. 5.0



INSTALLAZIONE DEI SUPPORTI PER IL MONTAGGIO

Prima di procedere con il montaggio, leggere bene le istruzioni.

Installare lo Schienale JAY Easy senza l'utente seduto sulla carrozzina.

Se, dopo il montaggio, fosse necessario apportare alcune modifiche di piccola entità, l'utente può rimanere seduto in carrozzina.

Utensili necessari (inclusi)

Chiave da 10 mm



NOTA: quando le impostazioni di serraggio sono specificate, si raccomanda vivamente di utilizzare una chiave torsionometrica (non fornita con lo schienale) per verificare che il serraggio impostato sia conforme alle specifiche.

Istruzioni per il montaggio dei supporti (Fig. 6.0)

- Rimuovere lo schienale attualmente montato sulla carrozzina secondo le istruzioni del produttore della carrozzina.
- Determinare la posizione sui montanti dello schienale dove si desidera montare i supporti.
- I supporti devono essere montati più o meno alla stessa altezza su entrambi i montanti e parallelamente al telaio del sedile.
- Si consiglia di posizionare i supporti sulla parte alta dei montanti.

Come montare i supporti

- Allentare le viti di fermo (F) con la chiave da 10 mm inclusa. **NOTA**– per i montanti di diametro maggiore rimuovere completamente le viti di fermo.
- Fissare ed allineare il supporto al montante dello schienale.

NOTA: per un allineamento corretto potrebbe essere necessario regolare ulteriormente i supporti lateralmente.

Montaggio e allineamento del guscio dello schienale (Fig. 6.0 - 7.0)

- Allentare i dadi della staffa (B) e i bulloni della sede (C) con la chiave da 10 mm fino a quando il supporto non si muove liberamente in tutte le direzioni.
- Fissare lo Schienale Jay Easy ai supporti inserendo i perni di montaggio destro e sinistro (D) nelle rispettive sedi (E).
- Determinare la posizione, rispetto alla carrozzina e all'utente, in cui si desidera montare lo schienale.
- Stringere i dadi sulla parte interna delle sedi di montaggio (F)
- secondo la coppia di serraggio consigliata di 11,3 - 12,4 Nm. **NOTA** – Per garantire il massimo comfort, potrebbe essere necessario regolare ulteriormente la profondità e l'angolo dello schienale.
- Stringere i dadi della staffa (B) secondo la coppia di serraggio consigliata di 8,5 - 9,3 Nm.

NOTA: per garantire il massimo comfort, potrebbe essere necessario regolare ulteriormente l'altezza dello schienale.

- Provare a rimuovere lo schienale. A questo scopo spingere la maniglia di sblocco verso il basso e staccare lo schienale dalla carrozzina. (Per ulteriori informazioni, vedere la sezione relativa alla rimozione e al posizionamento.)
- Se i supporti e lo schienale sono allineati correttamente, lo schienale può essere montato e rimosso facilmente.
- Se i componenti non sono allineati correttamente, effettuare nuovamente la regolazione.
- Dopo avere completato l'allineamento, stringere le viti di fermo dei supporti.

NOTA: la coppia di serraggio consigliata è: 8,5 - 9,3 Nm.

FIG. 6.0

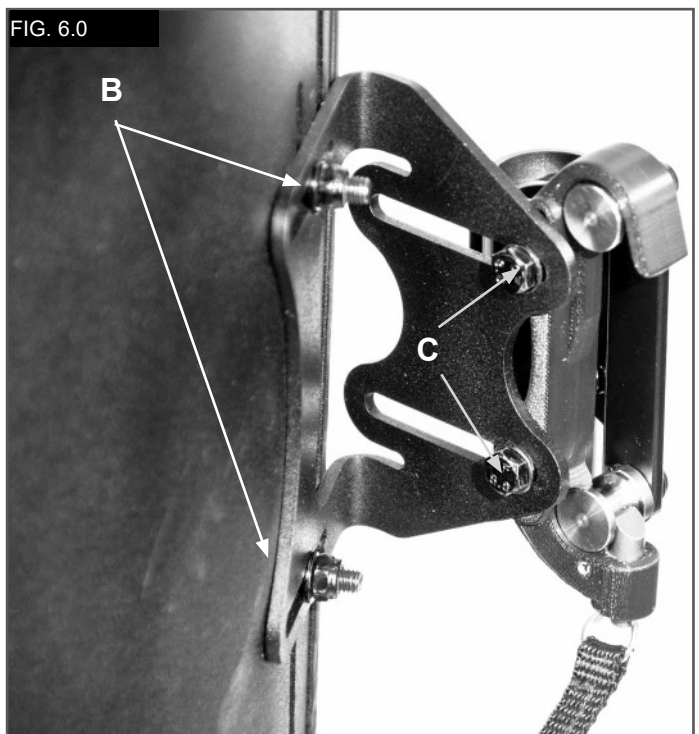
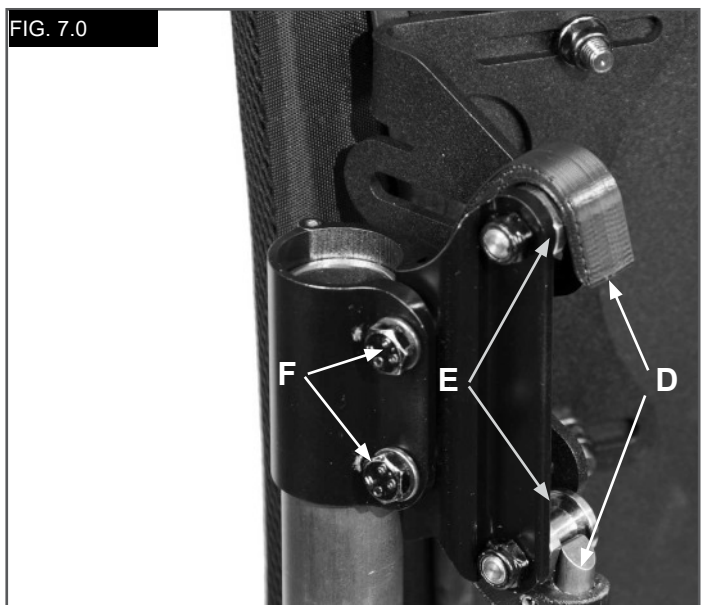

FIG. 7.0



REGOLAZIONE DI ALTEZZA, PROFONDITÀ E DELL'ANGOLO DELLO SCHIENALE JAY EASY

Con l'utente seduto in carrozzina modificare l'altezza, la profondità e l'angolo dello schienale a seconda dei requisiti specifici dell'utente.

⚠ AVVERTENZA

- Chiedere all'utente di non applicare pressione in quanto lo schienale non è ancora stato stretto completamente secondo i requisiti di serraggio.

Regolazione dell'altezza (Fig. 8.0)

- Con l'utente seduto sulla carrozzina determinare a che altezza si desidera regolare lo schienale.
- Quindi chiedere all'utente di non applicare pressione e di sporgersi o scivolare parzialmente in avanti, se possibile, per consentire la regolazione dello schienale.
- Allentare i dadi della staffa (B) e spostare il guscio dello schienale all'altezza desiderata.
- Stringere bene i dadi della staffa (B)
- secondo la coppia di serraggio consigliata di 8,5 - 9,3 Nm.

NOTA: dopo avere regolato l'altezza, verificare che la larghezza non sia stata inavvertitamente cambiata stringendo i dadi.

Regolazione della profondità e dell'angolo (Fig. 8.0)

La profondità del supporto può essere regolata di 40,5 mm in avanti, 76,2 mm con un supporto reversibile.

- Per regolare la profondità e l'angolo, allentare i dadi destro e sinistro (C) sulle scanalature della staffa.
- Regolare la profondità e/o l'angolo, quindi stringere bene i dadi
- secondo la coppia di serraggio consigliata di 11,3 - 12,4 Nm.
- Assicurarsi che nessuno dei dadi di regolazione della profondità (C) scivoli o giri.

⚠ AVVERTENZA

Dopo avere apportato le regolazioni desiderate, assicurarsi che i supporti siano ben stretti e lo schienale sia pronto per l'uso.

FIG. 8.0

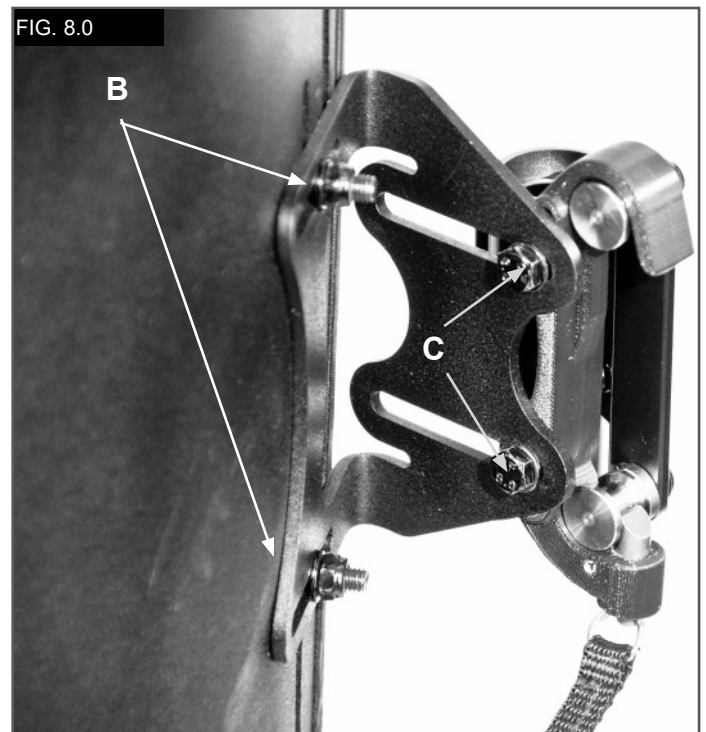

COMPONENTI PER IL POSIZIONAMENTO

I componenti per il posizionamento sono stati ideati per garantire un perfetto supporto ergonomico. Per montare i componenti per il posizionamento, attenersi alle istruzioni riportate di seguito.

1. Montaggio dei componenti per il posizionamento
(Fig. 9 - 11)

- Chiedere all'utente di non applicare pressione sullo Schienale Jay Easy e di sporgersi o scivolare parzialmente in avanti se possibile.
- Aprire la tasca in cima alla fodera e sollevare la fodera in avanti per scoprire l'interno dello Schienale Jay Easy (Fig. 9.0).
- Sistemare i componenti per il posizionamento sul velcro all'interno del guscio e riattaccare la tasca superiore. Abbassare la fodera assicurandosi che la cucitura superiore sia allineata con la parte superiore del guscio. Se la cucitura non è allineata, allentare la parte inferiore della fodera.
- Chiedere all'utente di verificare se i componenti per il posizionamento sono posizionati in modo da essere comodi e fornire un supporto adeguato. In caso contrario, ripetere i passaggi precedenti fino a completare la regolazione.
- È possibile configurare e combinare i componenti per il posizionamento in diversi modi. Se sono necessari componenti in forma o dimensioni diverse, contattare il rivenditore autorizzato Sunrise Medical.
- L'installazione dello Schienale Jay Easy è completa.

Accessori per Schienale Jay Easy

Se sono stati ordinati degli accessori per lo Schienale Jay Easy, ad esempio sostegni laterali, appoggiatesta o cinghie, consultare le relative istruzioni per il montaggio.

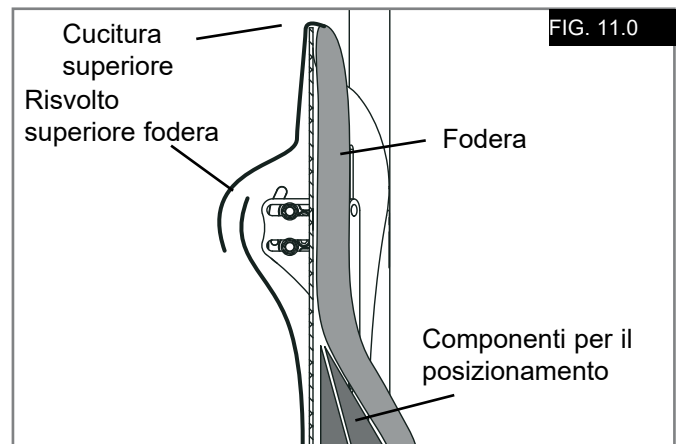

Componenti per il posiziona	
Supporto lombare grande	
Supporto lombare piccolo	
Cuneo	
Imbottitura sagomata	
Imbottitura piana	
Supporto pelvico posteriore laterale	
Piccolo cuneo laterale	
Imbottitura per deformità grande	
Imbottitura per deformità piccola	

SICUREZZA DELLO SCHIENALE IN CASO DI TRASPORTO SU UN VEICOLO A MOTORE

Questo schienale è stato sottoposto a prova dinamica per l'uso in un veicolo a motore.

Seguire le istruzioni per il montaggio, l'uso e la manutenzione fornite nel presente manuale, nonché le istruzioni per il transito riportate di seguito.

⚠ AVVERTENZE

- Se è possibile, l'utente deve trasferirsi sul sedile del veicolo ed usare il relativo sistema di ritenuta.
- La distanza tra la parte superiore della spalla dell'utente e la parte superiore dello schienale non deve superare 16,5 cm.
- La carrozzina deve essere etichettata per l'uso come sedile in un veicolo a motore, sottoposta a prova dinamica secondo i requisiti delle prestazioni dello standard ISO 7176-19 e montata, usata e mantenuta in base alle istruzioni del produttore.
- Se la seduta originale della carrozzina è stata sostituita, la nuova seduta deve essere approvata per il transito in carrozzina, montata e usata secondo le istruzioni del produttore.

- I WTORS (Sistemi di ritenuta che permettono all'utente di rimanere seduto in carrozzina anche nel caso di transito su veicolo a motore) devono essere compatibili con la carrozzina specifica, usati secondo le istruzioni del produttore e conformi ai requisiti delle prestazioni dello standard ISO 10542.
- Durante il trasporto la carrozzina deve essere rivolta in avanti.
- Per ridurre le potenziali lesioni agli occupanti del veicolo, gli accessori montati sulla carrozzina, quali tavolino e apparecchiatura non essenziale, devono essere rimossi e fissati separatamente.
- Questo prodotto è inteso per l'uso da parte di utenti che pesino tra 35 e 136 kg.
- Non usare i dispositivi per il supporto posturale, ad esempio le cinture pelviche oppure i sostegni anteriori o laterali del tronco, come sistemi di ritenuta in un veicolo in movimento a meno che non siano conformi allo standard ISO 16840-4.
- Non effettuare alterazioni o sostituzioni sulla struttura, sulle parti o sui componenti, senza aver prima consultato il produttore.

⚠ ATTENZIONE

- SE NON CI SI ATTIENE ALLE ISTRUZIONI RIPORTATE SOPRA, SI POSSONO CAUSARE LESIONI GRAVI A SE STESSI O AD ALTRE PERSONE.

RIMOZIONE E POSIZIONAMENTO**Rimozione, (Fig. 12.0)**

Dopo l'installazione e la regolazione, lo schienale potrà essere facilmente rimosso dalla carrozzina se necessario.

Per togliere lo schienale, tirare il cordino, ruotare lo schienale verso l'alto e rimuoverlo dai supporti.

Riposizionamento corretto dopo la rimozione

Per agganciare nuovamente lo schienale ai supporti, tirare il cordino, inserire lo schienale nelle staffe e ruotarlo verso il basso.

⚠ AVVERTENZA

Se non si è sicuri di avere udito lo scatto di blocco, sollevare lo schienale per verificare che sia bloccato saldamente in posizione.

FIG. 12.0



CONTROINDICAZIONI:**⚠ AVVERTENZA**

Non usare né prescrivere questo schienale per utenti di peso superiore alla portata massima indicata.

RIUTILIZZO:**⚠ AVVERTENZA**

- **Rischio di lesioni**
- **Prima del trasferimento a un altro utente, fare controllare il prodotto da parte di un rivenditore Sunrise Medical per escludere la presenza di danni o segni di usura. Se si rilevano dei danni, NON UTILIZZARE QUESTO PRODOTTO.**
- **La mancata osservanza di queste avvertenze può causare lesioni gravi.**

Questo prodotto è idoneo per il riutilizzo*:

- fare ispezionare il guscio, il sistema di aggancio, la schiuma e la fodera da parte di un rivenditore autorizzato Sunrise Medical per escludere la presenza di danni o segni di usura. Se si rilevano dei danni, non riutilizzare il prodotto.
- Pulire e disinfettare il guscio, il sistema di aggancio, la schiuma e la fodera secondo le normative locali vigenti. Per assistenza, contattare l'ufficio di controllo competente.
- Dopo la pulizia e la disinfezione, fare ispezionare nuovamente il guscio, il sistema di aggancio, la schiuma e la fodera da parte di un rivenditore autorizzato Sunrise Medical per verificare che la procedura di pulizia/disinfezione non abbia causato danni.

⚠ AVVERTENZE!

- **La mancata osservanza delle istruzioni di riutilizzo può causare lesioni gravi all'utente.**
- **Quando viene destinato al riutilizzo da parte di un nuovo utente, questo prodotto deve essere adattato e regolato da parte di un rivenditore autorizzato Sunrise Medical o da un tecnico competente per garantire il massimo comfort.**

GARANZIA**GARANZIA LIMITATA DI 24 MESI**

Tutti gli Schienali JAY Easy vengono attentamente esaminati e sottoposti a prove per garantire le prestazioni ottimali. Tutti gli Schienali JAY Easy sono garantiti privi di difetti di materiale e fabbricazione per un periodo 24 mesi dalla data di acquisto, in condizioni di utilizzo normale. Qualora si dovesse riscontrare un difetto di materiale o di fabbricazione nei 24 mesi successivi alla data di acquisto originale, Sunrise Medical effettuerà, a propria discrezione, la riparazione o la sostituzione gratuita. La presente garanzia non copre forature, strappi o bruciature, né la fodera estraibile dello schienale. La riparazione o la sostituzione delle parti in garanzia saranno eseguite da un tecnico o da un rivenditore autorizzato Sunrise Medical.

Ad eccezione delle garanzie esplicite riportate nel presente manuale, sono escluse tutte le altre garanzie, comprese le garanzie implicite di commerciabilità e le garanzie di idoneità per scopi specifici. Non esistono garanzie che vadano oltre la descrizione riportata nella presente garanzia.

L'unico rimedio in caso di violazione delle garanzie esplicite definite nel presente manuale è la riparazione o la sostituzione della merce. In nessun caso i danni risultanti dalla violazione della garanzia includeranno gli eventuali danni conseguenti o supereranno il costo della merce non conforme venduta.

NOTA: Avvertenza generale per l'utente. La mancata osservanza di queste istruzioni potrebbe causare lesioni fisiche, danneggiare il prodotto o l'ambiente!

In caso di incidente grave all'utente e/o al paziente riconducibile all'uso di questo dispositivo si deve inviare una comunicazione al fabbricante e alle Autorità competenti dello Stato membro di residenza dell'utente e/o del paziente.



In quanto fabbricante, SUNRISE MEDICAL dichiara che questo prodotto sono conformi a quanto previsto dal Regolamento Dispositivi medici (2017/745).

Personalizzazioni B4Me

Per garantire il corretto funzionamento del prodotto personalizzato B4Me, Sunrise Medical raccomanda vivamente di leggere con attenzione, prima del primo utilizzo, tutte le istruzioni ricevute con il prodotto B4Me. Sunrise Medical raccomanda inoltre di conservare in modo sicuro le istruzioni ricevute, per eventuale riferimento futuro.

Combinazione di più dispositivi medici

Questo dispositivo medico può essere utilizzato in combinazione con altri dispositivi medici o altri prodotti. Informazioni sul possibile utilizzo di più dispositivi in combinazione sono disponibili sul sito www.Sunrisemedical.it. Tutte le combinazioni elencate sono state convalidate per soddisfare i Requisiti Generali di Sicurezza e Prestazioni, Sezione 14.1 del Regolamento Dispositivi Medici 2017/45.

Sul sito www.SunriseMedical.it sono disponibili le informazioni relative alle combinazioni possibili, come ad esempio le istruzioni per il montaggio.

⚠ VARNING

Sunrise Medical rekommenderar att en kliniker, t.ex. en läkare eller terapeut med erfarenhet av sitsar och sittställningar kontaktas för att avgöra om en Jay Easy Ryggstöd är lämpligt. Ryggstöd bör endast installeras av en auktoriserad Sunrise Medical leverantör.

Jay Easy Ryggstöd (Fig. 1.0)

Jay Easy Ryggstöd är utformad för att ge viktiga fördelar för ett korrekt ryggstöd för många olika slags användare av rullstolar. Det är utformat för att ge enkelt, bekvämt och effektivt stöd som bidrar till att fungera i vardagen så att brukaren kan sitta längre perioder. Det är lätt, mycket hållbart och enkelt att använda. Ryggstödet kan monteras på ett stort antal rullstolar.

Den beräknade livslängden för ryggstödet är 4 år.

Max brukarvikt: 136 kg.

⚠ VARNINGAR

- Montering av ryggstöd på en rullstol kan påverka rullstolens tyngdpunkt och kan leda till att den tippar bakåt med risk för ev. personskada.
- Undersök alltid om det finns behov av tippskydd eller behov av amputationsblock vilket skulle kunna förbättra stabiliteten.
- Använd inte ryggstödet för att putta eller lyfta rullstolen. Felaktig användning kan få ryggstödet att oväntat lossa från rullstolen.
- Vårdslöshet kan leda till eldsvåda

**VIKTIGT**

Läs och förstå denna manual innan du använder produkten.

FIG. 1.0

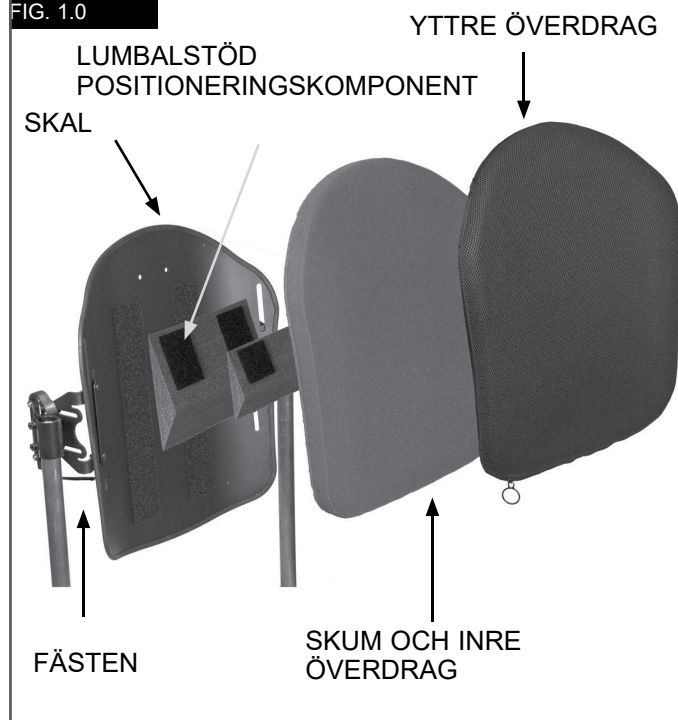

① Type:	Produktnamn	CE	CE-märkning
② Date:	LOT; Julianskt datum	XXXX-XX-XX	Tillverkningsdatum
XXX mm	Sitsbredd	Part Code	Artikelnummer
XXX mm	Sitsdjup	MD	Denna symbol betyder medicinsk utrustning
XXX kg	Max. användarvikt		Tillverkare
		EC REP	Europeisk auktoriserad representant

↑ FRONT ↑	
JAY	Part Code: <input type="text"/>
Date: <input type="text"/>	<input type="text"/>
<input type="text"/> cm	<input type="text"/> cm
<input type="text"/> kg	Max
Sunrise Medical (US) LLC 2842 Business Park Avenue Fresno, California, 93727 USA	
Sunrise Medical GmbH Kahlbachring 2-4 69254 Malsch / HD Germany	
Assembled in Mexico	
THIS SIDE DOWN	
↓ BACK ↓	
248676 Rev. B	

Sunrise Medical har tilldelats ISO 13485-certifikatet, som bekräftar kvaliteten på våra produkter i varje steg, från FoU till produktion. Våra ISO 13485-kompatibla kvalitetsstyrningssystem säkerställer att din produkt uppfyller kraven i Förordningen om medicintekniska produkter (MDR).

Varianter av ryggstödsanpassning, liksom de olika positioneringskomponenter som ger posturalt stöd, tryckfördelning, ökad sittolerans är fördelade enligt varje brukarbehov och indikation, vilket innebär att den kan användas av en rad brukare med olika positioneringsbehov och indikationer enligt följande:

- Ryggmärgsskada
- Multipel skleros
- Neurologiskt sjukdomsmönster (hemiplegi, M. Parkinson)
- Benskada eller bendeformation
- Ledkontraktur
- Amputation
- Tetraplegi
- Cerebral pares
- Muskeldystrofi

Inga kontraindikationer är kända eller tillgängliga.

UNDERHÅLL

- Sunrise rekommenderar att alla fästeanordningar kontrolleras med avseende på slitage hos exempelvis lösa bultar eller trasiga komponenter var 6:e månad.
- Lösa fästeanordningar bör spännas enligt installationsinstruktioner.
- Alla beslag ska dras åt med, i monteringsanvisningen, angivet moment.
- Kontakta omedelbart din auktoriserade Sunrise Medical-leverantör om någon del är trasig och behöver bytas ut.

⚠ VARNING

- Använd inte hjälpmedel som du konstaterat har lösa eller trasiga delar.

ENKEL RENGÖRING (Fig. 2.0)**⚠ VIKTIGT**

När ryggstödet tas isär för rengöring, anteckna läget för Velcro® ryggradsuppriktningsdelen så att den kan sättas tillbaka korrekt.

Rengöring av ryggdynans överdrag

Avlägsna överdraget genom att dra isär kardborren. Lossa överdraget från ryggskalet. Leta upp och öppna blixtlåset i överdragets botten. Ta ut skumgummit och vänd överdraget ut och in. Dra för säkerhets skull igen dragkedjan för att undvika revor. Maskintvätta i varmt vatten (60° C) Droptorka eller tumla torrt på låg värme.

⚠ VIKTIGT

- Överdraget får inte kemtvättas eller rengöras i industriella tvätt- och torkmaskiner.
- Autoklavera inte med ånga.
- Använd inte blekmedel.
- Sätt tillbaka skumgummit i överdraget.

OBS: Basen har två skumlager. Vid återisättning av skummet, säkerställ att det tunnare, fastare, ljusa grå skummet är vänt mot skalet och att det mjukare skummet är vänt mot brukaren.

När skummet är säkrat i överdraget, stängs det med blixtlåset.

Rengöring av ryggskalet

Skalet och inre överdrag kan rengöras med tvål och vatten.

Det krävs ej något ytterligare underhåll.





Rengöring av positioneringskomponenter

Positioneringskomponenter kan torkas rena med trasa och tvål & vatten.

⚠ VIKTIGT

- Doppa inte positioneringskomponenter i vatten.

Om du har ytterligare frågor om rengöringsprocedurer, kontakta er hjälpmedelscentral.

FIG. 2.0	TVÄTTSYMBOLER
	Maskintvätta i varmt vatten (60° C)
	Endast klorfritt blekmedel, vid behov
	Droptorka
	Stryk inte
	Kemtvätta inte

FASTSTÄLLANDE AV KOMPATIBILITET**Rullstolstyper**

Easy Ryggstöd är konstruerat för att vara kompatibelt med de flesta rullstolar med följande undantag:

⚠ VARNING

- Rullstolar, som är justerbara i vinkel, fälls tillbaka eller tiltas med ett resultat där ryggstödsvinkeln blir större än 60 grader, skall ej användas.
- Användning av sådana typer av rullstolar kan leda till att ryggstödet av en händelse lossnar från rullstolen och resulterar i fall och risk för allvarlig personskada.

Rullstolsdimensioner

Jay Easy ryggstöd är avsett att ersätta rullstolens ryggklädsel.

Bestäm före installation om rullstolen som används har passande ryggrör, genom att mäta bredden mellan dina ryggrör som ses i figur 3.0.

Med den mätningen, kontrollera figur 4.0 för att bestämma om ryggstödet passar din rullstol.

Kontrollera därefter om ryggrören har jämförbar diameter.

Jay Easy Ryggstöds beslag kan monteras på rullstolens ryggrör som mäter i diameter 19 mm, (med inlägg), 22-23 mm, (med inlägg) eller 25-25,5 mm, (inget inlägg). (Fig. 5.0).

⚠ VIKTIGT

Om du inte kan fastställa att ryggrören är kompatibla skall kontakt tas med auktoriserad återförsäljare av Sunrise Medicals produkter eller med deras kundservice.

FIG. 3.0

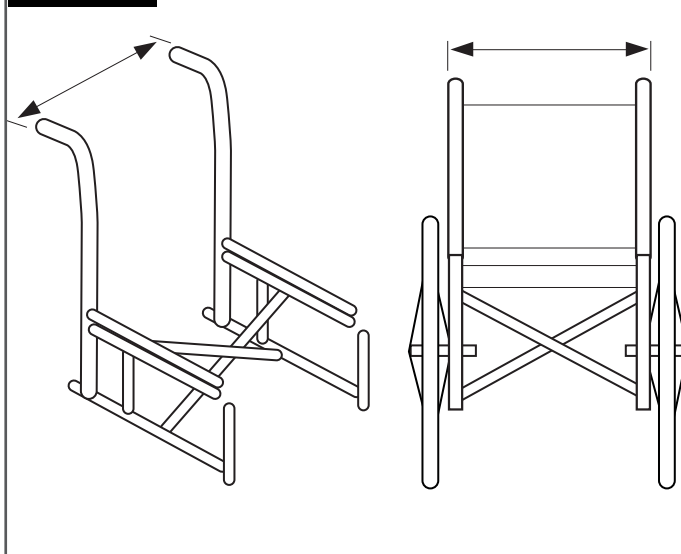
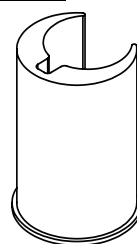

FIG. 4.0

Bredd på ryggrören från utsidan till utsidan av rören (Fig. 3.0)

Jay Easy Ryggstöd Bredd* (alla konturer)	Min. bredd tum		Max. bredd tum	
	mm	mm	mm	mm
14" (36 cm)	13,875	35,24	16,125	40,9
16" (41 cm)	15,875	40,3	18,125	46,0
18" (46 cm)	17,875	45,4	20,125	51,1
20" (57 cm)	19,875	50,5	22,125	56,2

FIG. 5.0



Inlägg för (3/4") 19 mm diameter ryggrör

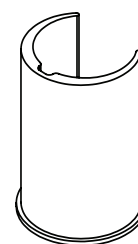

Inlägg för (7/8") 22-23 mm diameter ryggrör

INSTALLATION AV BESLAG

Läs följande instruktioner innan montering påbörjas.

För att installera JAY Easy Ryggstöd, börja utan brukaren i rullstolen.

När monteringen är klar och smärre injusteringar behövs kan brukaren sättas tillbaka i rullstolen.

Verktyg krävs (ingår) 10mm skiftnyckel



OBS: Varhelst inställningar av vridmoment anges, rekommenderas det starkt att en vridmomentmätare (ingår inte i ryggstöd) används för att verifiera korrekt specificering av vridmoment.

Instruktioner för montering av beslag (Fig. 6.0)

- Demontera rullstolens befintliga ryggstöd enligt tillverkarens instruktioner.
- Fastställ önskad placering för fästena på stolens ryggrör.
- Beslagen bör vara på omkring samma höjd på varje ryggstolpe och parallellt med ramen.
- Högre placering på ryggrören är generellt bättre.

Montera fästena.

- Lossa tvingskruvarna (F) med medföljande 10 mm skiftnyckel. **OBS** – För grövre rördiametrar kan tvingskruvarna behöva skruvas ur helt.
- Montera och rikta upp fästena på ryggrören.

OBS: Fästena kan behöva ytterligare lateral justering för att säkerställa korrekt uppriktning.

Montering och justering av ryggskal (Fig. 6.0 - 7.0)

- Lossa muttrar (B) och hållarbultar (C) genom att använda en 10 mm nyckel tills fästet kan röra sig fritt i alla riktningar.
- Fäst Easy Ryggstöd till fästena genom att föra in vänster och höger monteringsposter (E) i vänster och höger fästen (D).
- Sätt ryggstödet på plats.
- Spänn bultarna på insidan av hållarna (F).
- Rekommenderat åtdragningsmoment är 100 - 110 in-lbs. (11,3 - 12,4 Nm). **OBS**– Ryggstödet djup och vinkel kan behöva ytterligare justering för att säkerställa korrekt anpassning för användaren.
- Handdra muttrarna (B). Rekommenderat åtdragningsmoment är 75 - 85 in-lbs. (8,5 - 9,3 Nm).

OBS: Ryggstödshöjden kan kräva ytterligare justering för att säkerställa korrekt anpassning för användaren.

- Testa ryggutlösningen genom att dra ryggutlösningshandtaget nedåt och ta bort ryggstödet från stolen. (Se avsnittet om borttagande och utbyte för mer information.)
- Korrekt uppriktning av fästena och ryggstöd är uppnått när friktionsfri anslutning och utlösning lätt kan utföras.
- Om korrekt uppriktning inte har uppnåtts, justera komponenterna tills de är korrekt uppriktade.
- När korrekt uppriktning uppnåtts, dra åt alla skruvar.

OBS: Rekommenderat åtdragningsmoment är: 75 - 85 in-lbs (8,5 - 9,3 Nm).

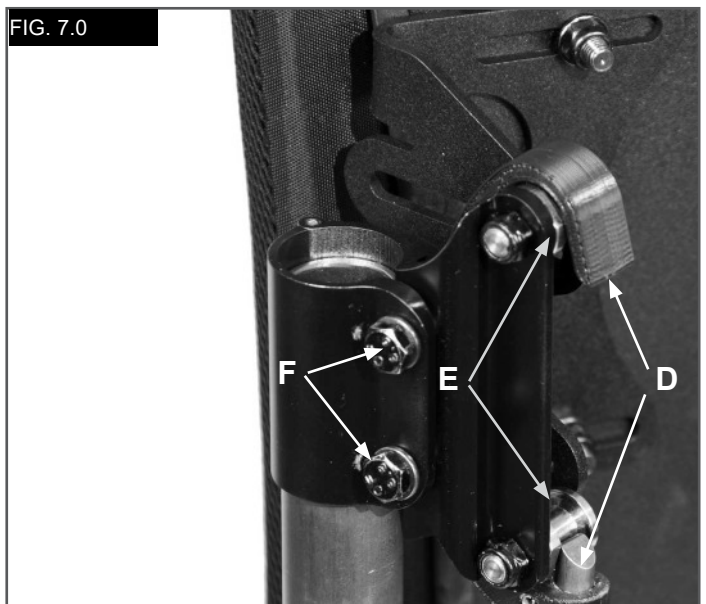
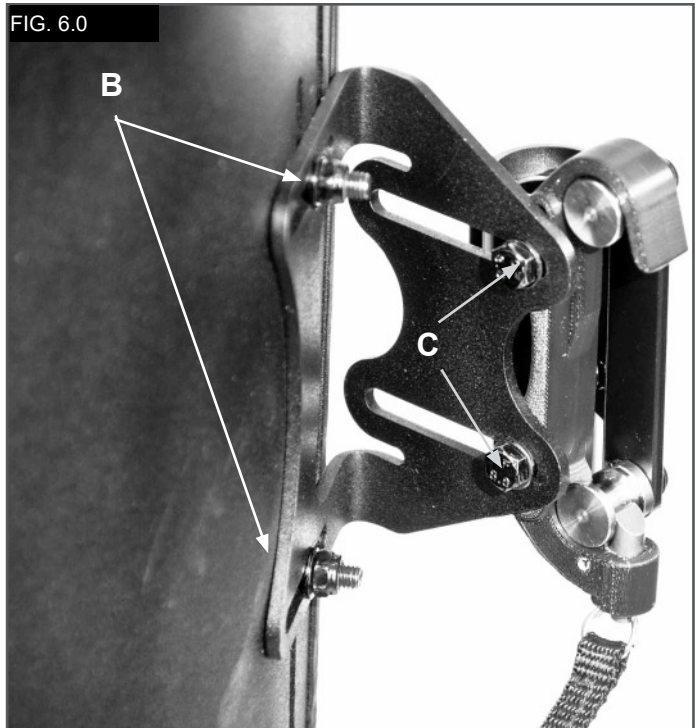

JUSTERING JAY Easy HÖJD, DJUP OCH VINKEL

När brukaren är i stolen, justera ryggstödet höjd, djup och vinkel för att uppfylla brukarens unika behov.

⚠ VARNING

- Låt inte användaren anlägga fullt tryck på ryggstödet, eftersom det inte ännu är åtdraget med fullt moment.

Höjjustering (Fig. 8.0)

- Fastställ önskad höjd för ryggstödet med användaren sittande i stolen.
- När rätt höjd hittats, be brukaren om möjligt luta sig något framåt för att lätta trycket på stödet så att justering kan utföras.
- Lossa muttrarna (B) och justera höjden för ryggskålet till önskat läge.
- Dra åt muttrarna (B) ordentligt.
- Rekommenderat åtdragningsmoment är 75 - 85 in-lbs. (8,5 - 9,3 Nm).

OBS: När höjjusteringen är avklarad, kontrollera att bredden inte oavsiktligt ändras när muttrarna dras åt.

Justering av djup/vinkel (Fig. 8.0)

Beslagen tillåter, 40,5 mm främre djupjustering, 76,2 mm med vända fästen.

- För att justera ryggstödet djup och vinkel lossa på vänster och höger bultar (C) på fästet.
- Justera djup och/eller vinkel och dra åt ordentligt.
- Rekommenderat åtdragningsmoment är 100 - 110 in-lbs. (11,3 - 12,4 Nm).
- Säkerställ att ingen av djupjusteringsmuttrarna (C) glider eller roterar.

⚠ VARNING

Säkerställ att alla beslag har dragits åt ordentligt när alla justeringar har avslutats och ryggstödet är klart för användning.

FIG. 8.0

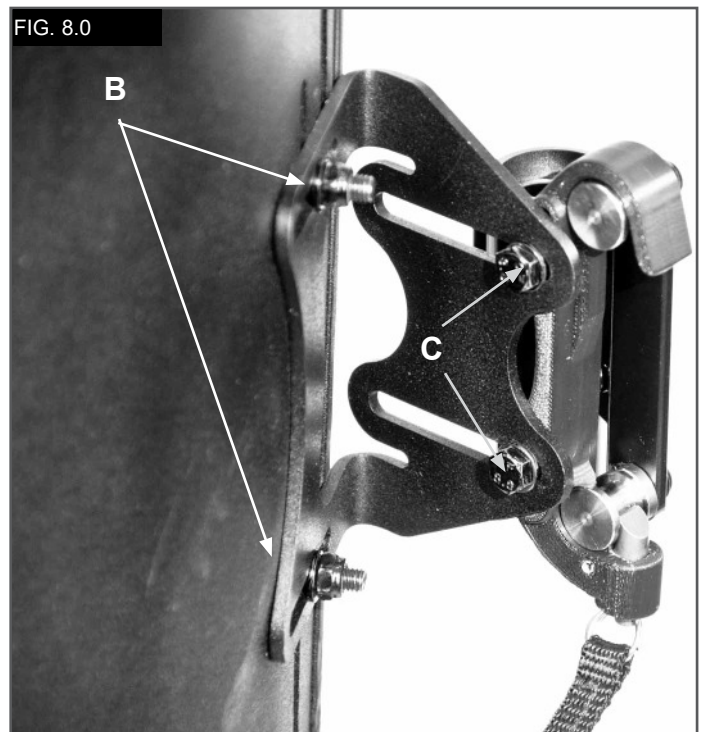

RYGGRADSUPPRIKTANDE POSITIONERINGSKOMponenter

Positioneringskomponenter är designade för att ge format extra stöd inne i ett ryggstöd. (Beroende på din marknad, kan rygguppriktningsskomponenter vara inkluderade i ditt ryggstöd.) För att installera rygguppriktningsskomponenter, läs följande instruktioner.

1. Montering av positioneringskomponenter (Fig. 9 - 11)

- Se till att användaren tar bort tryck från Jay Easy Ryggstöd genom att delvis luta sig och glida framåt om möjligt.
- Ta bort fickan på toppen av höljet och lyft fram höljet för att framhäva insidan av Easy Ryggstöd, (Fig. 9.0).
- Placera positioneringskomponenten(erna) på kardborren på insidan av skalet och stäng den övre fickan. Dra ned, säkerställ att övre sömmen är i linje med skalets topp. Om sömmen inte kan riktas upp kan nedre delen av höljets behöva lossas.
- Se till att användaren testat den aktuella inställningen för positioneringskomponenterna för bekvämlighet och stöd. Repetera sedan ovanstående steg tills justeringen är komplett.
- Multipla konfigurationer och kombinationer av positioneringskomponenterna kan användas. Om fler former och storlekar behövs, kontakta er hjälpmedelscentral eller Sunrise Medical.
- Installation av Jay Easy Ryggstöd är komplett.

Jay Easy tillbehör

Om du har beställt tillbehör, som lateraler, huvudstöd eller selar, se våra monteringsanvisningar för dessa.

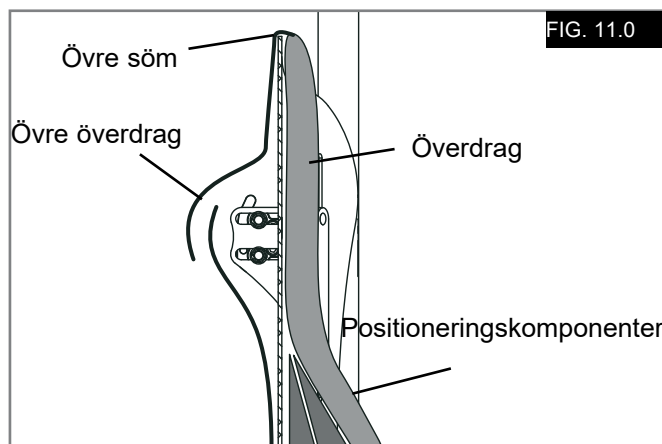

Positioneringskomponenter	
Stor lumbalstöd	
Liten lumbalstöd	
Kil	
Krökt kil	
Platt kil	
Posterior/Lateralstöd	
Lateral kil	
Stor bönpåse	
Liten bönpåse	

RYGGSTÖD: TRANSPORTSÄKERHET

Ryggstödet har testats dynamiskt för användning på en rullstol som transporteras i ett motorfordon. Följ alla anvisningar för montering, användning och underhåll i denna handbok liksom transportinstruktionerna nedan.

⚠ VARNINGAR

- Avståndet mellan övre delen av brukarens skuldra och den övre delen av ryggskalet får inte överskrida 7,6 cm.
- Avståndet mellan övre delen av brukarens skuldra och den övre delen av ryggskalet får inte överskrida (16,5 cm).
- Rullstolen måste vara märkt som lämpad för bruk som säte i ett motorfordon, dynamiskt testad, uppfyllande prestandakraven i ISO Standard 7176-19 samt vara monterad och underhållen enligt tillverkarens instruktioner.
- Om det ursprungliga rullstolssätet ersatts måste det nya vara godkänt för transport i fordon, samt vara monterat och användas enligt tillverkarens instruktioner.

- Rullstolens system för fästande och användarsäkerhet ska vara kompatibelt med den specifika rullstolen, användas som angivet i tillverkarens instruktioner och ska uppfylla kraven i ISO Standard 10542.
- Rullstolen måste vara vänd framåt under transport.
- För att reducera skaderisken för fordonets brukare bör monterade tillbehör såsom brickor och icke nödvändig utrustning avlägsnas och förvaras separat.
- Produkten är avsedd för användning av brukare med vikt från 35 till 136kg.
- Hållningsstöd som höftpositioneringsbälten, främre bälstöd osv. ska inte användas som säkrande av en användare i ett fordon i rörelse, annat än om de är märkta som uppfyllande ISO Standard 16840-4.
- Förändringar av struktur, delar eller komponenter skall inte utföras utan samråd med tillverkaren.

⚠ FARA

- UNDERLÅTENHET ATT FÖLJA DESSA VARNINGAR KAN LEDA TILL ALLVARLIGA PERSONSKADOR HOS RULLSTOLENS BRUKARE ELLER ANDRA.

BORTTAGNING OCH OMLACERING**Avlägsna, (Fig. 12.0)**

Efter montering och justering kan ryggstödet enkelt avlägsnas från rullstolen vid behov. För att avlägsna, dra nedåt på ryggsnöret, rotera ryggstödet uppåt, avlägsna sedan ryggstödet från fästena.

Sätta tillbaka ryggstödet korrekt efter borttagning

För att sätta tillbaka ryggen i fästena, dra snöret nedåt, sätt tillbaka ryggstödet i fästena och rotera ner.

⚠ VARNING

Om du är osäker på om du har hört låsningen "klicka", dra uppåt på ryggstödet för att se till att det har blivit säkert låst.

FIG. 12.0

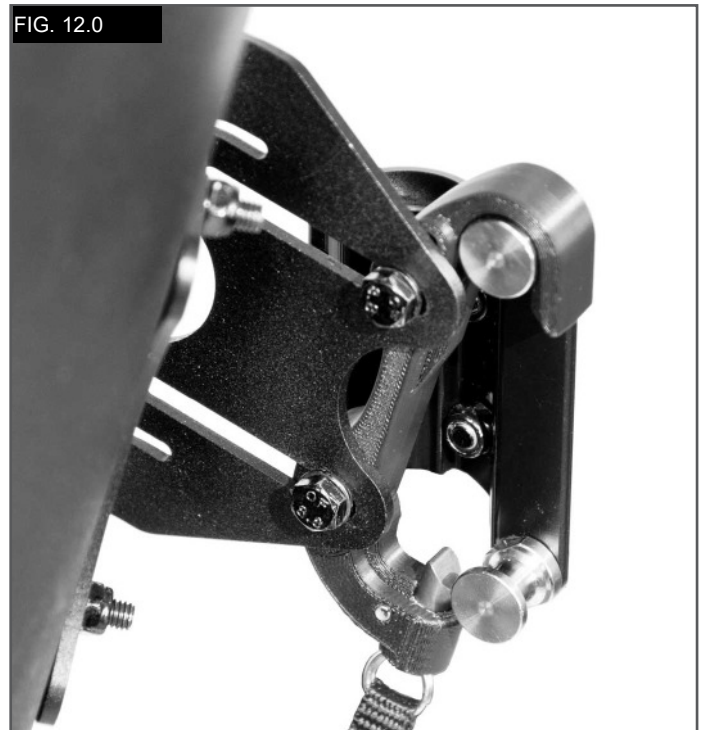

BEGRÄNSNINGAR:**⚠ VARNING**

Använd inte detta ryggstöd för någon som överskrider den angivna maximala användarvikten.

ÅTERVINNING / ÅTERANVÄNDNING:**⚠ VARNING**

- **Skaderisk**
- **Använd alltid en auktoriserad Sunrise Medical återförsäljare som inspekterar produkten för skada eller förslitning innan den övergår till annan brukare. Om någon skada påträffas, ANVÄND EJ DENNA PRODUKT.**
- **Om dessa varningar ej åtföljs kan det leda till allvarliga skador.**

Denna produkt är lämplig för återanvändning*:

- Be att en auktoriserad Sunrise Medical återförsäljare inspekterar skalet, monteringsfästen och överdrag för skada eller förslitning. Om någon skada påträffas, återanvänd ej.
- Rengör och desinficera skalet, monteringsfästernas skum och överdrag i enlighet med lokala förordningar. Se ditt lokala infektionskontrollkontor för råd.
- Efter rengöring och desinficering, se till att en auktoriserad Sunrise Medical återförsäljare återinspekterar skal, fästen, skum och överdrag för att säkerställa att rengöring/disinficeringsprocessen inte orsakar någon skada.

⚠ VARNINGAR:

- **Skulle dessa instruktioner inte åtföljas kan detta leda till svåra skador på brukaren.**
- **Vid återanvändning bör denna produkt anpassas och monteras av en auktoriserad Sunrise Medical återförsäljare eller kliniker.**

GARANTI**24 MÅNADERS BEGRÄNSAD GARANTI**

Varje JAY Easy Ryggstöd är noggrant inspekterat och testat för att ge högsta prestanda.

Varje JAY Easy Ryggstöd är garanterat fritt från defekter i material och utförande under en period på 24 månader från inköpsdatum, vid normal användning. Om en brist i material eller utförande skulle uppstå inom 24 månader från det ursprungliga inköpsdatumet så kommer Sunrise Medical, efter eget val, att reparera eller ersätta dynan kostnadsfritt. Denna garanti gäller ej punktering, förslitning eller brännmärken och gäller ej för ryggstödsöverdraget.

Krav och reparationer ska skötas av närmaste behöriga hjälpmedelscentral.

Förutom de uttryckliga garantier som angivits i detta dokument så gäller inga påstådda garantier för säljbarhet, inga garantier för lämplighet för ett visst ändamål och inga andra garantier.

Garantin gäller ej utöver beskrivningen i detta dokument.

Köparens enda kompensation vid brott mot de uttryckliga garantier som beskrivs i detta dokument är att varan repareras eller ersätts.

Skadestånd vid brott mot någon garanti kan under inga omständigheter innefatta några följskador eller överstiga kostnaden för den felaktiga varan.

OBS: Allmän rådgivning. Om du inte följer dessa anvisningar kan det resultera i fysiska skador, skador på produkten eller skador på miljön!

Om en incident i samband med enheten inträffar ska brukaren och/eller ska rapportera detta till tillverkaren och den behöriga myndigheten i den medlemsstat där brukaren och/eller patienten är etablerad.



Som tillverkare försäkrar SUNRISE MEDICAL den här produkten överensstämmer med förordning för medicintekniska produkter (2017/745).

B4Me specialanpassningar

Sunrise Medical rekommenderar starkt att för att säkerställa att din B4Me-produkt fungerar, och fungerar på det sätt som tillverkaren avser; all användarinformation som medföljer din B4Me-produkt ska läsas och förstås innan produkten först används. Sunrise Medical rekommenderar också att användarinformationen inte kasseras efter att ha lästs, utan att den förvaras säkert för framtida referens.

Kombinationer av medicintekniska produkter

Det kan vara möjligt att kombinera denna medicintekniska produkt med en eller flera andra medicintekniska produkter eller andra produkter. Information om vilka kombinationer som är möjliga finns på www.Sunrisemedical.se. Alla angivna kombinationer har validerats för att uppfylla de allmänna kraven på säkerhet och prestanda, avsnitt 14.1 i förordningen om medicintekniska produkter 2017/745.

Vägledning om kombinationen, till exempel montering, finns på www.SunriseMedical.se

⚠ ADVARSEL

Sunrise Medical anbefaler at du rådfører deg med en lege eller en terapeut som har erfaring med rullestolseter og sittestillinger, for å finne ut om en Jay Easy-rygg vil være egnet for ditt bruk. Ryggen skal kun monteres av en autorisert Sunrise Medical-forhandler.

Jay Easy-rygg (Fig. 1.0)

Jay Easy-ryggen er konstruert for å gi viktige fordeler med en riktig ryggstøtte for en rekke forskjellige rullestolbrukere. Den gir naturlig, komfortabel og effektiv støtte for å maksimere stolens funksjon og øke sittekomforten. I tillegg er ryggen lett, slitesterk og lettanvendelig. Ryggen kan monteres på en rekke forskjellige rullestoler.

Ryggstøttens forventede levetid er 4 år.

Maksimal brukervekt: 136 kg (300lbs).

⚠ ADVARSLER

- Montering av en ryggstøtte kan påvirke rullestolens tyngdepunkt. Dette kan gjøre at stolen tipper bakover, som igjen kan føre til personskade.
- Du bør derfor alltid vurdere bruk av tippesikringer eller amputasjonsbraketter på rullestolen for å øke dens stabilitet.
- Ikke skyv eller løft rullestolen ved bruk av ryggen. Feil bruk kan gjøre at ryggen plutselig løsner fra rullestolen.
- Uforsiktighet kan føre til brann.

FIG. 1.0

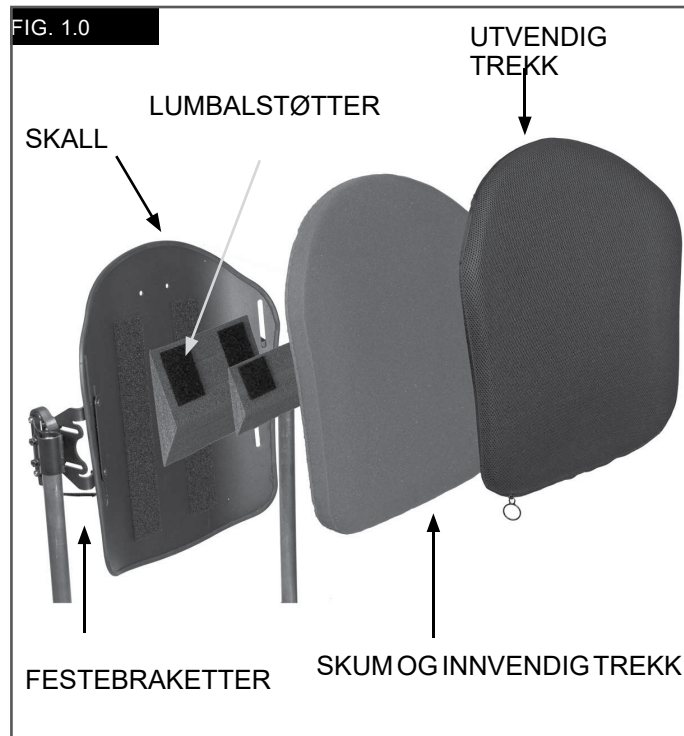

VIKTIG



Du må lese igjennom og forstå instruksjonene i denne brukerveiledningen før produktet brukes.

1	Type:	Produktnavn	CE	CE-merking
2	Date:	Produksjonsdato (Juliansk dato)	XXXX-XX-XX	Produksjonsdato
	Setebredde	XXX mm	Part Code	Artikkelnummer
	Setedybde	XXX mm	MD	Dette symbolet betyr medisinsk utstyr
	Maks brukervekt	XXX kg		Produsent
			EC REP	Autorisert europeisk representant

↑ FRONT ↑

JAY Part Code:

Date:

cm cm kg

Sunrise Medical (US) LLC
2842 Business Park Avenue
Fresno, California, 93727 USA

Sunrise Medical GmbH
Kallhirsching 2-4
69254 Malsch / HD
Germany

EC REP Assembled in Mexico

⚠

Cover Materials:
Polyester
Urethane
Vinyl

THIS SIDE DOWN

↓ BACK ↓

248676 Rev. B

SUNRISE MEDICAL har fått utdelt sertifikat for ISO 13485, noe som bekrefter kvaliteten på våre produkter i alle faser, fra produktutvikling til produksjon. Kvalitetssystemet vårt er i samsvar med ISO 13485 og sikrer at produktet ditt er i henhold til kravene i direktivet for medisinsk utstyr (MDR).

De forskjellige ryggvariantene, og de forskjellige stillingskomponentene for postural støtte, trykkfordeling og økt sittetoleranse, er fordeler som dekker ulike behov hos et stort antall brukere med forskjellige sittebehov og indikasjoner, som:

- Ryggmargsskade
- MS
- Neurologisk sykdomsmønster (hemiplegi, M. Parkinson)
- Skade i lemmer/deformitet
- Leddkontraktur
- Amputasjon
- Tetraplegi
- Cerebral parese
- Muskeldystrofi

Ingen kontraindikasjoner er kjent eller tilgjengelige.

VEDLIKEHOLD

- Sunrise anbefaler at alle festeanordninger kontrolleres for slitasje, slik som løse bolter eller skadde komponenter, hver 6. måned.
- Løse festeanordninger skal strammes i henhold til monteringsinstruksjonene.
- Alle festebraketter må strammes i henhold til spesifikasjonene beskrevet i avsnittet om montering av festebraketter.
- Ta kontakt med Sunrise Medical umiddelbart for å skifte ut eventuelt skadde komponenter.

⚠ ADVARSEL

- Du må ikke fortsette å bruke utstyret dersom du oppdager løse eller skadde komponenter.

ENKEL RENGJØRING (Fig. 2.0)**⚠ ADVARSEL**

Når du demonterer ryggen for å vaske den, merk deg hvor borrelåsen er plassert på delene, slik at du kan sette sammen ryggen igjen på riktig måte.

Vaske ryggtrekket

Ta av trekket ved å åpne borrelåsen.

Fjern trekket fra ryggskallet.

Finn glidelåsen nederst på trekket, og åpne den.

Ta ut skumputen og vring trekket. Lukk trekket for å unngå at det henger seg fast.

Maskinvask i varmt vann (60 °C)

La trekket lufttørke på naturlig måte eller i trommel på lav varme.

⚠ ADVARSEL

- Trekket skal ikke kjemisk renses, eller vaskes eller tørkes i industrimaskin.
- Trekket må ikke dampes i trykkoker/autoklaveres.
- Trekket må ikke blekes.
- Legg skumputen tilbake i trekket.

MERK: Basen har to lag med skum. Når du setter tilbake skumdelen, pass på at den tynne og faste lysgrå skumdelen ligger mot skallet, og at den myke skumdelen ligger mot brukeren.

Når skumputen er på plass i trekket, lukk glidelåsen.

Rengjøre ryggskallet

Skallet og det innvendige trekket kan tørkes rent med såpe og vann.

Det er ikke nødvendig med annet vedlikehold enn dette.

Rengjøre delene

Delene kan vaskes med såpevann.

⚠ ADVARSEL

- Legg ikke delene i vann.

Hvis du har spørsmål angående rengjøringsprosedyrene, vennligst ta kontakt med din Sunrise Medical-kontakt.

FIG. 2.0	VASKEANVISNINGER	
		Maskinvask i varmt vann (60 °C)
		Kun klorfritt blekemiddel.
		Lufttørkes
		Må ikke strykes
		Må ikke renses

AVGJØRE KOMPATIBILITET**Rullestoltyper**

Easy-ryggen er konstruert til å passe de fleste rullestoler med følgende unntak:

⚠ ADVARSEL

- Ryggen skal ikke brukes på rullestoler som er vinkeljusterbare, med vippe- og tiltfunksjon hvor vinkelen på ryggen vil overstige 60 grader.
- Hvis ryggen brukes på disse rullestoltypene, kan den falle av ved et uhell. Dette kan igjen gjøre at brukeren faller ut av stolen og pådrar seg personskader.

Rullestoldimensjoner

Jay Easy-ryggen er konstruert til å erstatte rullestolens ryggtrekk.

Før ryggen monteres må du kontrollere om rullestolen er utstyrt med

kompatible ryggør. Du kan gjøre dette ved å måle avstanden mellom ryggørene, slik vist i Fig. 3.0.

Kontroller dette målet med spesifikasjonene i Figur 4.0 for å avgjøre om ryggen vil passe i rullestolen.

Kontroller at ryggørene har en kompatibel diameter.

Jay Easy-ryggen kan monteres på rullestoler med ryggør med en diameter på 3/4" (19 mm) (med innlegg), 7/8" (22-23 mm) (med innlegg) eller 1" (25-25,5 mm) (uten innlegg). (Fig. 5.0).

⚠ ADVARSEL

Hvis du ikke kan avgjøre om ryggørene er compatible, ta kontakt med din autoriserte Sunrise Medical-forhandler eller Sunrise Medicals kundesenter.

FIG. 3.0

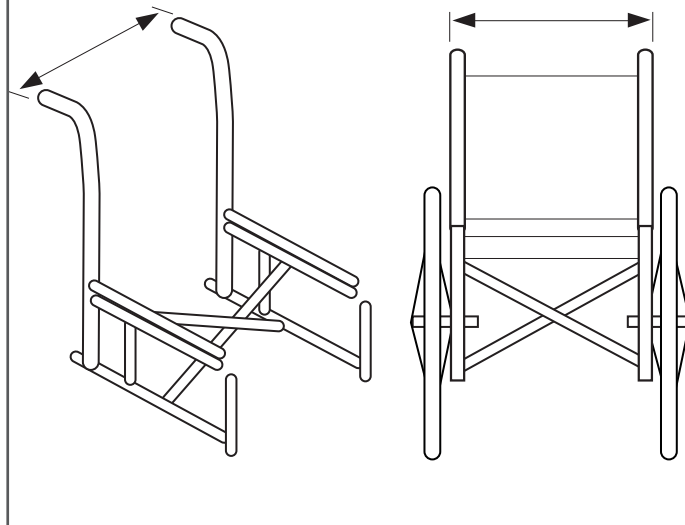
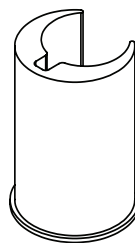

FIG. 4.0

Bredde på ryggør fra rørenes ytterkanter (Fig. 3.0)

Jay Easy-ryggbredde* (alle modeller)	Minimums bredde Tommer mm		Maksimal bredde Tommer mm	
	14" (36 cm)	13,875	35,24	16,125
16" (41 cm)	15,875	40,3	18,125	46,0
18" (46 cm)	17,875	45,4	20,125	51,1
20" (57 cm)	19,875	50,5	22,125	56,2

FIG. 5.0



Innlegg for ryggør med 3/4" (19 mm) diameter

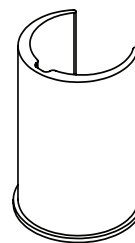

Innlegg for ryggør med 7/8" (22-23 mm) diameter

MONTERE FESTENE

Les igjennom følgende instruksjoner før du monterer ryggen.

Monter JAY Easy-ryggen når brukeren ikke sitter i stolen. Når ryggen er montert og det er nødvendig å finjustere den, kan brukeren sette seg tilbake i rullestolen.

Nødvendig verktøy (inkludert) 10 mm skiftenøkkel



MERK: Når det er oppgitt et dreiemoment, anbefaler vi at du bruker en dreiemomentmåler (leveres ikke med ryggen) for å kontrollere at riktig dreiemoment er oppnådd.

Instruksjoner for montering av festene (Fig. 6.0)

- Demonter den nåværende ryggen på rullestolen i henhold til produsentens spesifikasjoner.
- Avgjør (visuelt) i hvilken høyde du ønsker å montere festebrakettene på rullestolens ryggør.
- Festene skal plasseres i samme høyde på hver av ryggørene, parallelt med seterammen.
- Det er generelt bedre å montere festene høyere opp på ryggørene, fordi det er enklere å justere høyden ved å skyve ryggen nedover.

Fest brakettene.

- Løsne klemmeskruene (F) med den medfølgende 10 mm skiftenøkkelen. **MERK** – På rør med stor diameter, kan det være nødvendig å ta klemmeskruene helt av.
- Fest og tilpass brakettene på stolens ryggør.

MERK: Det kan være nødvendig å justere brakettene sideveis for best mulig tilpasning.

Feste og juster ryggskallet (Fig. 6.0 - 7.0)

- Løsne brakettmutterne (B) og mottakerboltene (C) ved bruk av en 10 mm skiftenøkkel, til festebraketten kan flyttes lett i alle retninger.
- Fest Easy-ryggen til festebrakettene ved å sette høyre og venstre monteringspinne (E) i høyre og venstre brakett (D).
- Sett ryggen i beste stilling i forhold til både rullestolen og brukeren.
- Stram mutrene på innsiden av monteringspinnene (F).
- Det anbefalte dreiemomentet er 11,3 - 12,4 Nm. **MERK** - Det kan være nødvendig å justere dybden og vinkelen på ryggen ytterligere for å gjøre den mest mulig komfortabel for brukeren.
- Stram brakettmutterne (B). Det anbefalte dreiemomentet er 8,5 - 9,3 Nm.

MERK: Det kan være nødvendig å justere høyden på ryggen ytterligere for å sikre optimal tilpasning for brukeren.

- Kontroller ryggens utløsermekanisme ved å skyve utløserspaken forover og ta ryggen av stolen. (Se avsnittet om montering og demontering for ytterligere informasjon).
- Festebrakettene er riktig montert når ryggen lett kan tas av og på stolen.
- Hvis ryggen ikke er riktig montert må du justere festene til de er riktig stilt inn.
- Når festene er riktig justert, strammer du til klemmeskruene på braketten.

MERK: Det anbefalte dreiemomentet er 8,5 - 9,3 Nm.

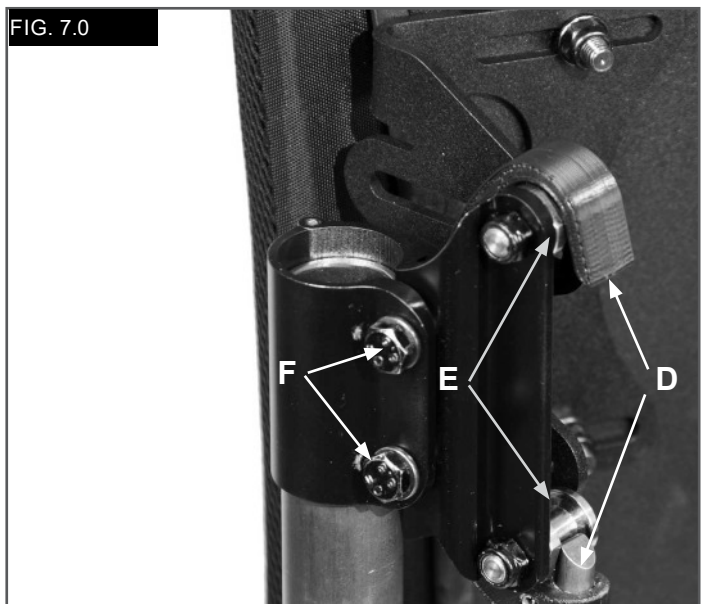
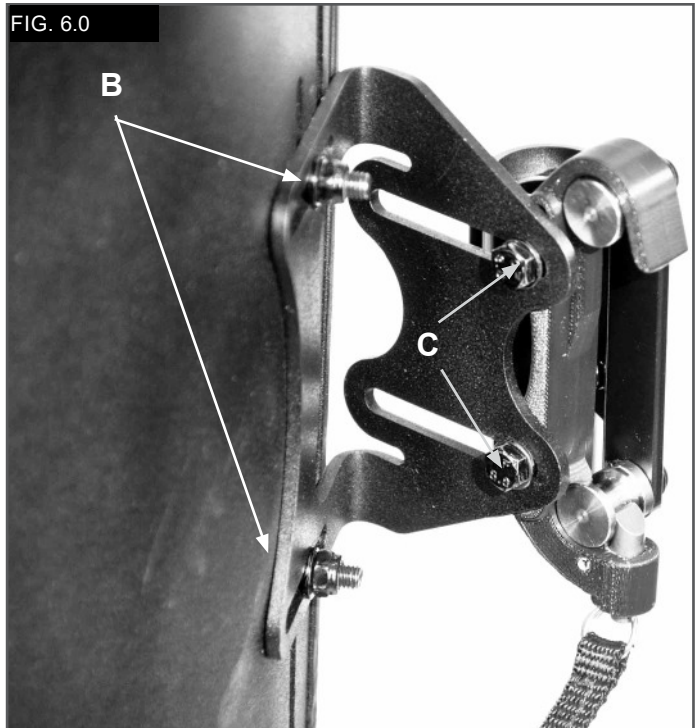

JUSTERE HØYDEN, DYBDEN OG VINKELN PÅ JAY EASY-RYGGEN

Når brukeren sitter i stolen, juster ryggens høyde, dybde og vinkel for å oppnå best mulig sittestilling for brukeren.

⚠ ADVARSEL

- Fordi ryggen ikke er strammet til med det nødvendige tiltrekkingsmomentet, må du ikke la brukeren lene seg tilbake med full tyngde.

Justere høyden (Fig. 8.0)

- Juster ryggen til ønsket høyde mens brukeren sitter i stolen.
- Når ønsket høyde er oppnådd, må du be brukeren lene eller skyve seg litt forover i setet, slik at ryggen kan justeres.
- Skru opp brakettmutrene (B) og juster høyden på ryggskallet til ønsket stilling.
- Stram brakettmutrene (B) forsvarlig.
- Det anbefalte dreiemomentet er 8,5 - 9,3 Nm.

MERK: Når høyden er justert, kontroller at bredden ikke har blitt endret ved et uhell under stramming av mutrene.

Dybde-/vinkeljustering (Fig. 8.0)

Festene gir en fremre dybdejustering på 1,6" (40,5 mm) og 3" (76,2 mm) med reverserende fester.

- For å justere ryggens dybde og vinkel, løsne de høyre og venstre mutrene (C) i sporene på braketten.
- Juster dybden og/eller vinkelen, og stram mutrene forsvarlig til.
- Det anbefalte dreiemomentet er 11,3 - 12,4 Nm.
- Forsikre deg om at ingen av dybdejusteringsmutrene (C) kan skli eller rotere.

⚠ ADVARSEL

Forsikre deg om at alle festene er forsvarlig strammet når du har utført alle justeringene og ryggen er klar til bruk.

FIG. 8.0

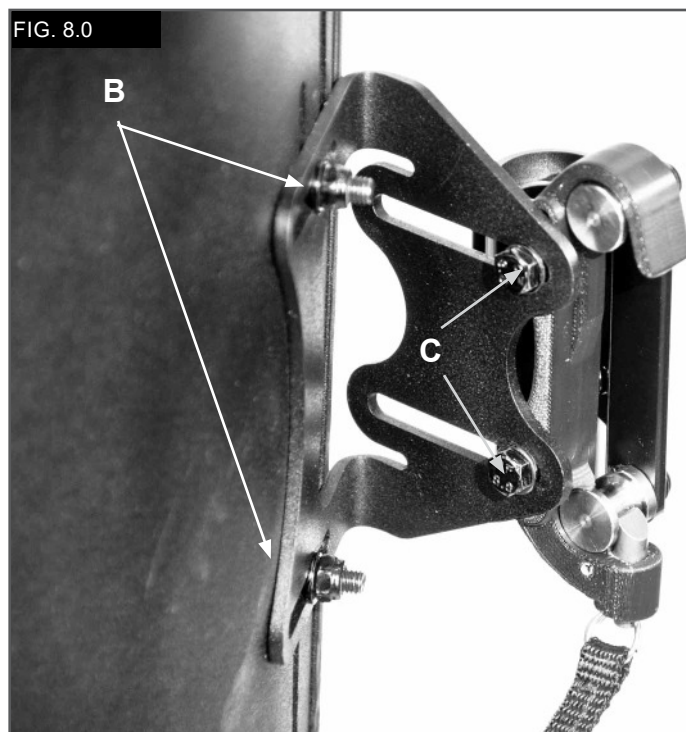

DELER TIL STILLINGSKORRIGERING

Delene er utviklet for å gi brukeren individuelt tilpasset støtte i en standard rullestolrygg. (avhengig av land, kan stillingskorrigeringsdeler leveres med ryggstøtten). For å installere stillingskorrigeringsdelene, les igjennom følgende instruksjoner.

1. Montering av deler

(Fig. 9 - 11)

- Hvis det lar seg gjøre, be brukeren lene seg litt forover eller sette seg litt frem på stolsetet for å fjerne trykket fra ryggstøtten.
- Frigjør lommen øverst på trekket, og dra trekket forover slik at du kan se innsiden på Easy-ryggen (Fig. 9.0).
- Fest stillingskorrigeringsdelen(e) til borrelåsen på innsiden av ryggskallet, og lukk igjen den øvre lommen. Trekk fliken nedover, slik at den øvre sømmen er plassert på toppen av ryggskallet. Hvis sømmen ikke kan plasseres slik, kan det være nødvendig å løsne den nedre delen på trekket.
- La brukeren teste om stillingskorrigeringen er komfortabel og gir den nødvendige støtten, og gjenta trinnene ovenfor om nødvendig til justeringen er fullført.
- Forskjellige plasseringer og kombinasjoner av deler kan brukes. Hvis du har behov for støtter i andre fasonger eller størrelser, vennligst ta kontakt med Sunrise Medical.
- Montering av Jay Easy-ryggen er nå fullført.

Jay Easy-ekstraustyr

Hvis du har bestilt J3-ekstraustyr, slik som sidestøtter, hodestøtte eller seler, må du følge monteringsinstruksjonene i brukerveiledningen for hvert av disse produktene.

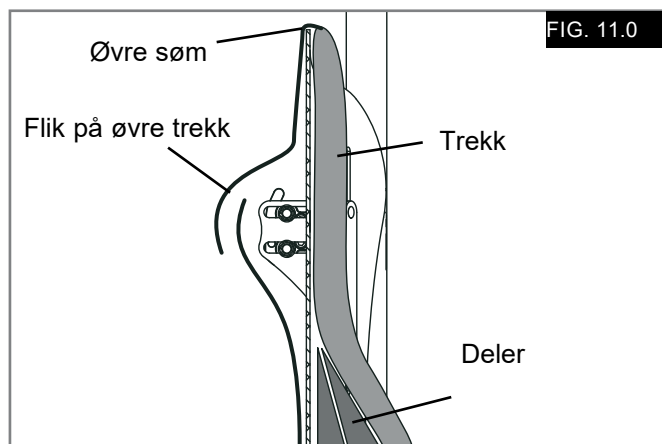

Deler	
Stor lumbalstøtte	
Liten lumbalstøtte	
Kile	
Buet sidestøtte	
Flat sidestøtte	
Bekkenstøtte (justerbar)	
Sidestøtte	
Utfyllingspute stor	
Utfyllingspute liten	

TRANSPORTSIKKERHET FOR RYGG

Ryggen er dynamisk testet for bruk på en rullestol som transporteres i et kjøretøy.

Du må følge alle instruksjonene som er oppgitt i denne brukerveiledningen angående montering, bruk og vedlikehold, samt transportinstruksjonene beskrevet nedenfor.

⚠ ADVARSLER

- Brukeren skal forflyttes til et bilsete og bruke bilens sikkerhetsbelte, så langt det lar seg gjøre.
- Avstanden mellom den øvre delen på brukerens skulder og den øvre delen på ryggskallet skal ikke overstige 6,5" (16,5 cm).
- Rullestolen må være merket og godkjent for bruk som et sete i en bil, dynamisk testet i henhold til kravene i ISO-standard 7176-19, samt installeres, brukes og vedlikeholdes i henhold til produsentens instruksjoner.
- Hvis det originale rullestolsetet erstattes, må det nye setet være godkjent for transport, samt installeres og brukes i henhold til produsentens instruksjoner.

- Rullestolens festesystem og brukerens sikkerhetssystem skal være kompatibelt med den bestemte rullestolen, brukes i henhold til produsentens instruksjoner, samt overholde ytelseskravene i ISO-standard 10542.
- Rullestolen må alltid peke forover i bilens kjøretretning under transport.
- For å redusere faren for personskade til rullestolebrukeren, må utstyr som er festet til stolen, slik som brett og ikke vesentlig utstyr, tas av stolen og oppbevares separat i kjøretøyet.
- Dette produktet er egnet for brukere med en kroppsvekt på mellom 35 og 136kg.
- Sittestillingsutstyr slik som hoftebelter, sidestøtter eller brystseler mm vil ikke gi tilstrekkelig sikkerhet for brukeren under transport i et kjøretøy, med mindre slikt utstyr er merket som i overensstemmelse med ISO-standard 16840-4.
- Du må ikke endre rullestolens konfigurasjon, deler eller komponenter uten først å rådføre deg med leverandøren.

⚠ FARE

- HVIS DISSE ADVARSLERNE IKKE OVERHOLDES, KAN DET FØRE TIL ALVORLIGE PERSONSKADER FOR RULLESTOLBRUKEREN OG ANDRE PERSONER.

MONTERING OG DEMONTERING**Demontering, (Fig. 12.0)**

Om nødvendig, kan ryggen lett tas av rullestolen ved å følge instruksjonene for montering og demontering av ryggen.

For å demontere ryggen, skyv utløserpakene forover for å åpne festebakketten, og løft ryggen ut av festebakketten.

Riktig montering etter demontering av ryggen

For å sette ryggen tilbake på plass, setter du festepinnene ned i bakkettenene og setter ryggen på plass.

⚠ ADVARSEL

Hvis du ikke hørte et "klikk", trekk ryggen opp for å forvise om at den er forsvarlig låst på plass.

FIG. 12.0



KONTRAINDIKASJONER:**⚠ ADVARSEL**

Ikke bruk eller foreskriv denne ryggstøtten for noen som er tyngre enn den maksimale brukervekten.

RESIRKULERING/GJENBRUK:**⚠ ADVARSEL**

- Fare for personskade
- La alltid en Sunrise Medical-forhandler undersøke produktet for skade eller slitasje før det leveres til en annen bruker. Hvis produktet viser noen tegn til skade **MÅ DET IKKE BRUKES**.
- Det kan oppstå alvorlige personskader dersom disse forholdsreglene ikke overholdes.

Dette produktet kan gjenbrukes*:

- Få en Sunrise Medical-forhandler til å undersøke at ryggskallet, festeanordningene, skummet og trekket ikke er skadd eller slitt. Hvis det er noen tegn til skade må produktet ikke brukes.
- Rengjør og desinfiser ryggskallet, festeanordningene, skummet og trekket i samsvar med lokale forskrifter. Kontakt instansen som er ansvarlig for hygienekontroll.
- Når produktet er rengjort og desinfisert, be en autorisert Sunrise Medical-forhandler kontrollere ryggskallet, festeanordningene, skummet og trekket på, nytt for å forsikre om at rengjørings-/desinfeksjonsprosessen ikke har forårsaket noen form for skade.

⚠ ADVARSLER:

- Unnlatelse av å følge gjenbruksinstruksjonene kan forårsake alvorlige personskade til brukeren.
- Når produktet skal brukes av en annen person, skal det tilpasses den nye brukeren av en autorisert Sunrise Medical-forhandler eller en terapeut.

GARANTI**2 ÅRS BEGRENSET GARANTI**

Hver JAY Easy-rygg er nøye kontrollert og testet for å gi maksimal ytelse.

JAY Easy-ryggen leveres med en to års garanti mot material- og produksjonsfeil fra kjøpedatoen ved normal bruk av produktet. Dersom det oppstår en fabrikkfeil eller materialfeil i løpet av 2 år fra den opprinnelige kjøpsdatoen, vil Sunrise Medical etter skjønn reparere eller erstatte puten uten omkostninger for kunden.

Garantien gjelder ikke punkteringer, rifter, brennmerker eller ryggens avtakbare trekk.

Eventuelle krav eller reparasjoner skal gjøres gjennom din autoriserte forhandler.

Med unntak av de bestemte garantiene som er beskrevet her, skal ingen andre garantier, inkludert indirekte garantier om salgbarhet eller egnethet for et bestemt formål, gjelde.

Ingen andre garantier enn de som er beskrevet her skal gjelde. Ved et eventuelt brudd på de bestemte garantiene som er beskrevet her, skal den eneste erstatningen være å reparere eller erstatte produktet.

Ved et eventuelt brudd på disse garantiene, skal ikke erstatningen under noen omstendigheter inkludere følgeskader eller overstige prisen på produktene som er solgt.

MERK: Generelle råd til brukeren. Hvis disse instruksjonene ikke følges kan det føre til personskade, produktskade eller miljøskade!

En melding til brukeren og/eller pasienten om at alvorlige ulykker hvor utstyret har vært involvert skal rapporteres til produsenten og myndighetene hvor brukeren og/eller pasienten bor.



Som produsent erklærer SUNRISE MEDICAL dette produktet er i samsvar med for Forskrift for medisinsk utstyr (EU) 2017/745.

B4Me individuelle tilpasninger

Før du bruker ditt B4ME-produkt første gang, anbefaler vi at du leser igjennom og forstår all informasjon som fulgte med produktet, slik at du bruker det på riktig måte. Når du har lest igjennom informasjonen, anbefaler vi at du tar vare på den til fremtidig bruk.

Kombinasjoner av medisinsk utstyr

Dette medisinske utstyret kan kombineres med ett eller flere andre medisinske utstyr eller produkter. Du finner informasjon om hvilke kombinasjoner som er mulig på www.Sunrisemedical.no. Alle oppførte kombinasjoner er godkjent for å overholde de generelle kravene til sikkerhet og ytelse, del 14.1 i det medisinske utstyrsdirektivet 2017/745.

Veiledning om kombinasjonen, slik som montering, finner du på www.SunriseMedical.no.

VAROVÁNÍ

Společnost Sunrise Medical doporučuje, konzultovat se zdravotníkem, jako je například doktor nebo terapeut, se zkušenostmi při usazování a polohování pacienta ve vozíku, zda je zádová opěrka JAY EASY BACK vhodná. Zádová opěrka by měla být instalována autorizovaným dodavatelem společnosti Sunrise Medical.

Zádová opěrka Jay Easy (Obr. 1.0)

Zádová opěrka Jay Easy je navržena tak, aby poskytovala důležité přínosy řádné podpory zad pro širokou škálu uživatelů invalidních vozíků. Poskytuje jednoduchou, komfortní a efektivní oporu pro maximalizaci funkce a zvýšení tolerance sezení. Kromě toho je lehká, trvanlivá a snadno se používá. Oporu zad lze nainstalovat na celou řadu invalidních vozíků.

Určená životnost opěradla je 4 roky.

Maximální hmotnost uživatele: 136 kg (300lbs).

VAROVÁNÍ

- Instalace zádové opěrky na invalidní vozík může ovlivnit těžiště invalidního vozíku a může způsobit převrácení vozíku dozadu, což může mít za následek vznik úrazu.
- Vždy zvažte, zda není potřeba použít jistící kolečka proti překlopení nebo adaptéry pro pacienty s amputovanými končetinami a přimontovat je na invalidní vozík pro zvýšení jeho stability.
- Nepoužívejte zádovou opěrku pro tlačení nebo zvedání invalidního vozíku. Nesprávné použití může mít za následek neočekávané oddělení zádové opěrky od invalidního vozíku.
- Nepozornost může způsobit požár

OBR. 1.0

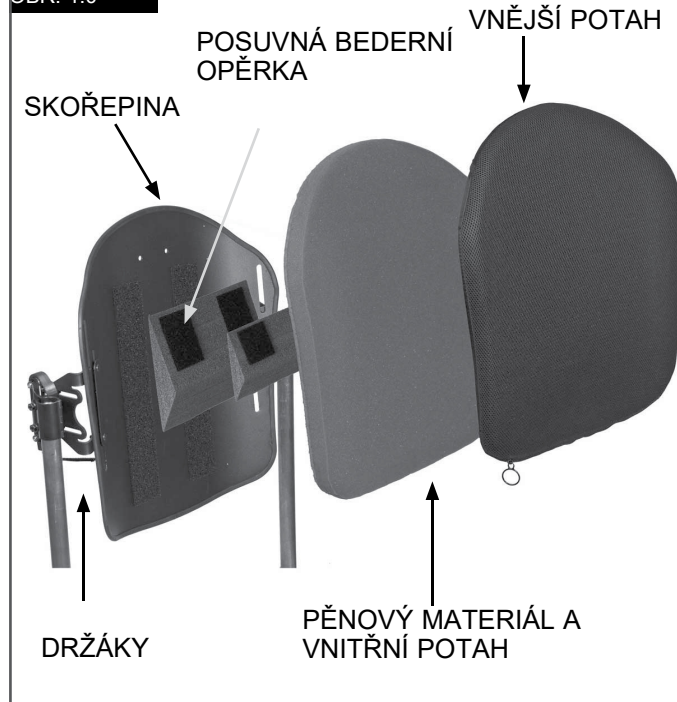

DŮLEŽITÉ UPOZORNĚNÍ



Před použitím tohoto produktu si prosím důkladně přečtete Příručku uživatele a pochopte ji.

1 Type:	Název produktu	CE	CE značka
2 Date:	VYR, podle Juliánského kalendáře	XXXX-XX-XX	Datum výroby
XXX mm	Šířka sedadla	Part Code	Produktové číslo
XXX mm	Hloubka sedu	MD	Tento symbol znamená zdravotnický prostředek
XXX kg	Maximální hmotnost uživatele		Výrobce
		EC REP	Evropský autorizovaný zástupce



Naše společnost SUNRISE MEDICAL je držitelem certifikátu ISO-13485, který potvrzuje kvalitu našich produktů v každé fázi, od výzkumu a vývoje až po výrobu. Naše systémy managementu kvality vyhovující normě ISO 13485 zajišťují, že váš produkt splňuje požadavky nařízení o zdravotnických zařízeních.

Různé varianty provedení opěradla, stejně jako různé polohovací komponenty poskytují přínosy v podobě posturální opory, rozložení tlaku anebo zvýšené tolerance sezení s ohledem na požadavky a indikaci každého uživatele, což znamená, že je může používat řada uživatelů s různými potřebami a indikacemi polohování, jako jsou například:

- poranění míchy
- roztroušená skleróza
- neurologická onemocnění (hemiplegie, M. Parkinson)
- vada končetiny/deformita
- kontraktura kloubů
- amputace
- tetraplegie
- mozková obrna
- svalová dystrofie

Žádné kontraindikace nejsou známy.

ÚDRŽBA

- Sunrise doporučuje kontrolu všech upevňovacích prvků, zda nejsou opotřebované jedenkrát za 6 měsíců, např. zda nejsou povolené šrouby nebo rozbité komponenty.
- Uvolněné upevňovací prvky je třeba dotáhnout podle pokynů pro instalaci.
- Všechny upevňovací prvky je třeba dotáhnout na krouticí moment podle specifikací uvedených v oddíle o instalaci držáků.
- V případě rozbití jakéhokoliv komponentu kontaktujte neprodleně svého autorizovaného dodavatele za účelem výměny.

VAROVÁNÍ

- Po nalezení uvolněných nebo rozbitých komponent systém nadále nepoužívejte.

SNADNÉ ČIŠTĚNÍ (Obr. 2.0)

POZOR

Při demontáži opěradla za účelem čištění si všimněte polohy komponent se suchými zipy pro oporu páteře, abyste opěradlo později správně smontovali.

Čištění potahu zádové opěrky

Sejměte potah uvolněním suchých zipů.
Sejměte potah ze skořepiny zádové opěrky.
Naleznete zip na spodku potahu a otevřete jej.
Vyjměte pěnovou vložku a obraťte ji rubem ven. Zavřete zip, aby se nezatrhl.
Perte v pračce v teplé vodě (60° C).
Odstředte nebo sušte v sušičce při nízké teplotě.

POZOR

- Potah nenechávejte chemicky čistit ani prát a sušit v průmyslových pračkách a sušičkách.
- Neautoklávuje jej parou.
- Nebělte.
- Pěnovou vložku opět vložte do potahu.

POZNÁMKA: Základna má dvě vrstvy pěnového materiálu. Když vkládáte pěnový materiál zpět, ujistěte se, že je tenčí tužší světle šedá pěna směrem ke skořepině a měkčí pěna směrem k uživateli.
Po zajištění pěnové vložky v potahu zavřete zip.

Čištění skořepiny opěradla

Skořepina a vnitřní potah mohou být ořeny mýdlovou vodou.

Žádná jiná údržba není zapotřebí.

Čištění polohovacích komponent

Polohovací komponenty lze vytřít dočista s použitím vody a mýdla.

POZOR

- Neponožte polohovací komponenty pod vodu.

Pokud máte jakékoli další otázky k postupům čištění, obraťte se na svého autorizovaného dodavatele Sunrise Medical.

OBR. 2.0	DŮLEŽITOSTI PRO PRANÍ A ÚDRŽBU TEXTILÍ	
		Perte v pračce v teplé vodě (60° C)
		Bělte jinými prostředky než chlórem, v případě potřeby
		Nechejte okapat do sucha
		Nežehlete
		Nečistěte chemicky

URČENÍ KOMPATIBILITY

Typy invalidních vozíků

Dětská zádová opěrka JAY EASY BACK je navržena tak, aby byla kompatibilní s většinou invalidních vozíků mimo následující výjimky:

! VAROVÁNÍ

- Invalidní vozíky, které jsou úhlově nastavitelné, lze je naklánět a naklápět a úhel je pak větší než 60 stupňů vzhledem k vertikále, by se neměly používat.
- Při použití invalidních vozíků těchto typů může dojít k nechtěnému odpojení zádové opěrky od invalidního vozíku s následkem pádu a možností závažného zranění.

Rozměry invalidního vozíku

Opěradlo Jay Easy Back je určeno k náhradě čalounění závěsu invalidního vozíku.

Před instalací zjistěte, zda má invalidní vozík kompatibilní zadní trubky měřením šířky mezi zadními trubkami, jak je znázorněno na obrázku 3.0. Pomocí tohoto měření, viz obrázek 4.0 určete, zda bude zádová opěrka pasovat na Váš vozík.

Pak zkontrolujte, zda mají trubky kompatibilní průměr. Držáky zádové opěrky Jay Easy Back mohou být namontovány na zadní trubky o průměru 19mm (s vložkou), 22-23mm (s vložkou) nebo 25-25,5mm (bez vložky). (Obr. 5.0).

! POZOR

Pokud nemůžete určit, zda jsou trubky zádové opěrky kompatibilní, obraťte se, prosím, na svého autorizovaného dodavatele Sunrise Medical nebo na služby zákazníkům Sunrise Medical.

OBR. 3.0

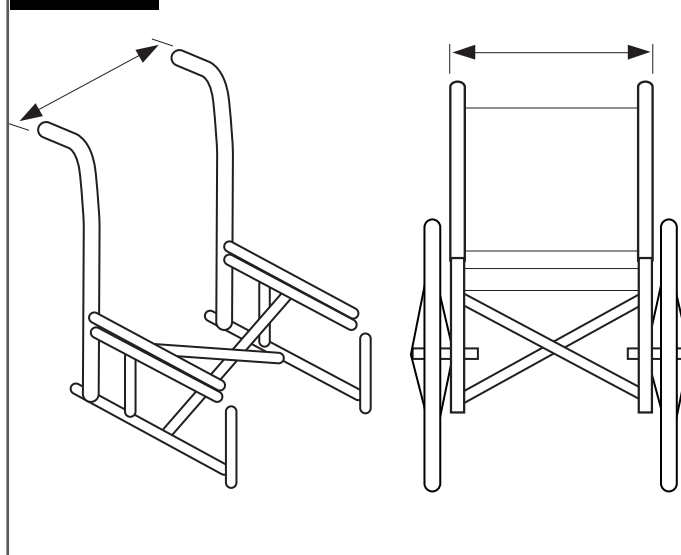

OBR. 4.0

Šířka zádové opěrky Jay Easy* (všechny tvary)	Šířka trubek zádové opěrky od vnější strany trubek k vnější straně trubek (Obr. 3.0)			
	Minimální šířka palců	mm	Maximální šířka palců	mm
14" (36 cm)	13,875	35,24	16,125	40,9
16" (41 cm)	15,875	40,3	18,125	46,0
18" (46 cm)	17,875	45,4	20,125	51,1
20" (57 cm)	19,875	50,5	22,125	56,2

OBR. 5.0

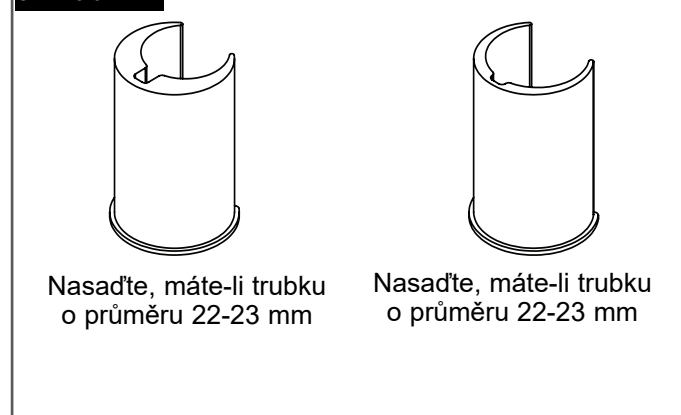

INSTALACE UPEVNŮVACÍCH DRŽÁKŮ

Před zahájením instalace si přečtěte následující pokyny.

Při instalaci dětské zádové opěrky JAY Easy Back začněte bez uživatele v invalidním vozíku.

Po instalaci zádové opěrky, když jsou zapotřebí drobné úpravy, může se uživatel opět usadit v invalidním vozíku.

**Je potřeba náradí (součástí dodávky)
10 mm klíč**



UPOZORNĚNÍ: Pokud jsou specifikována nastavení krouticího momentu, důrazně doporučujeme použití měřidla krouticího momentu (není součástí dodávky opěradla) k ověření dosažení správné specifikace krouticího momentu.

Pokyny k instalaci držáků (Obr. 6.0)

- Odstraňte z invalidního vozíku stávající zádovou opěrku podle pokynů výrobce invalidního vozíku.
- Vizually určete požadované umístění držáků na trubkách zádové opěrky invalidního vozíku.
- Namontované držáky by měl být na zadním sloupku v přibližně stejné výšce a paralelně s rámem sedadla.
- Vyšší umístění na zadních trubkách je obecně lepší.

Nasazení držáků.

- Přiloženým 10 mm klíčem povolte upínací šroub (F). **UPOZORNĚNÍ** – Pro velké průměry trubek je možné upínací šrouby odstranit úplně.
- Nasadte držáky na trubky zádové opěrky invalidního vozíku a vyrovnejte je.

UPOZORNĚNÍ: Držáky mohou vyžadovat další boční nastavení, aby bylo zajištěno správné vyrovnání.

Připevnění a vyrovnání skořepiny zádové opěrky (Obr. 6.0 - 7.0)

- Uvolněte konzolové matice (B) a přijímací šrouby (C) použitím 10 mm klíče, dokud se sestava nepohybuje volně ve všech směrech.
- Připevněte zádovou opěrku Easy Back k držákům vložením levého a pravého upevňovacího sloupku (E) do levého a pravého držáku (D).
- Umístěte zádovou opěrku vhodným způsobem vzhledem k invalidnímu vozíku i uživateli.
- Utáhněte šrouby v upevňovacích držácích (F).
- Doporučená specifikace krouticího momentu je 100-110 in-lbs. (11,3 - 12,4 Nm). **UPOZORNĚNÍ** – Hloubka a úhel zádové opěrky budou možná vyžadovat další nastavení, aby vyhovovaly uživateli.
- Dotáhněte matice konzoly (B). Doporučená specifikace krouticího momentu je 75 - 85 in-lbs. (8,5 - 9,3 Nm).

UPOZORNĚNÍ: Výška zádové opěrky může vyžadovat nastavení, aby vyhovovala uživateli.

- Zatáhnutím uvolňovací rukojeti dolů vyzkoušejte uvolnění a sejmutí zádové opěrky z vozíku. (Další podrobnosti naleznete v oddíle Sejmutí a výměna.)
- Správné vyrovnání upevňovacího držáku a zádové opěrky dosáhnete, pokud lze snadno a hladce zádovou opěrku připevnit a uvolnit.
- Pokud nebylo dosaženo správného vyrovnání, seřídte součásti tak, aby byly vyrovnány správně.
- Po dosažení správného vyrovnání dotáhněte upínací šrouby držáku.

UPOZORNĚNÍ: Doporučená specifikace krouticího momentu je: 75 - 85 in-lbs (8,5 - 9,3 Nm).

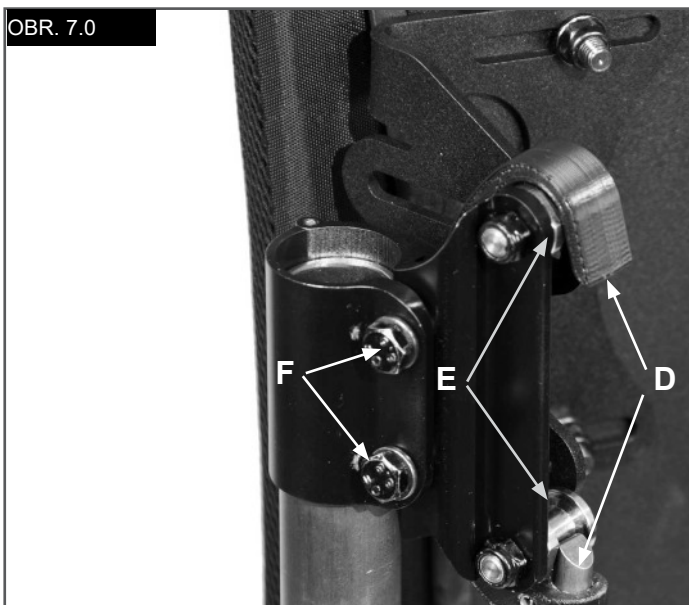
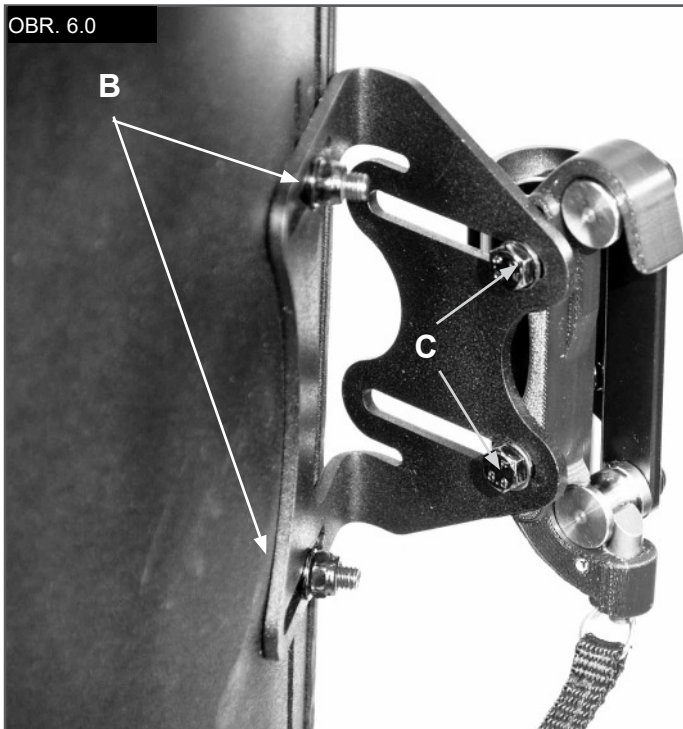

NASTAVENÍ VÝŠKY, HLOUBKY A ÚHLU zádové opěrky JAY Easy

S uživatelem usazeným ve vozíku nastavte výšku, hloubku a úhel tak, aby vyhovoval jeho požadavkům.

⚠ VAROVÁNÍ

- Uživatel by se neměl o zádovou opěrku opírat naplno, protože není vše plně dotaženo podle požadavků na krouticí moment.

Nastavení výšky (Obr. 8.0)

- Určete požadovanou výšku zádové opěrky s uživatelem sedícím na vozíku.
- Po určení výšky by měl uživatel uvolnit tlak působící na zádovou opěrku nakloněním nebo posunutím částečně dopředu, pokud je to možné, aby bylo možné provést nastavení.
- Povolte matice konzoly (B) a nastavte výšku skořepiny do požadované polohy.
- Bezpečně dotáhněte matice konzoly (B).
- Doporučená specifikace krouticího momentu je 75-85 in-lbs. (8,5 - 9,3 Nm).

POZNÁMKA: Poté, co bude dokončeno nastavení výšky, zkontrolujte, zda nebyla při utahování šroubů nechtěně změněna šířka.

Nastavení hloubky/úhlu (Obr. 8.0)

Držáky umožňují nastavení hloubky směrem dopředu do 40,5 mm a 76,2 mm s reverzním držákem.

- Pro nastavení hloubky a úhlu uvolněte levý a pravý šroub (C) na konzolu.
- Nastavte hloubku a/nebo úhel a bezpečně dotáhněte.
- Doporučená specifikace krouticího momentu je 100-110 in-lbs. (11,3 - 12,4 Nm).
- Zkontrolujte, zda se matice pro nastavení hloubky (C) nesesmekávají nebo neotáčí.

⚠ VAROVÁNÍ

Po dokončení celého seřízení držáků se ujistěte, že bylo vše řádně dotaženo a zádová opěrka je připravena k použití.

OBR. 8.0

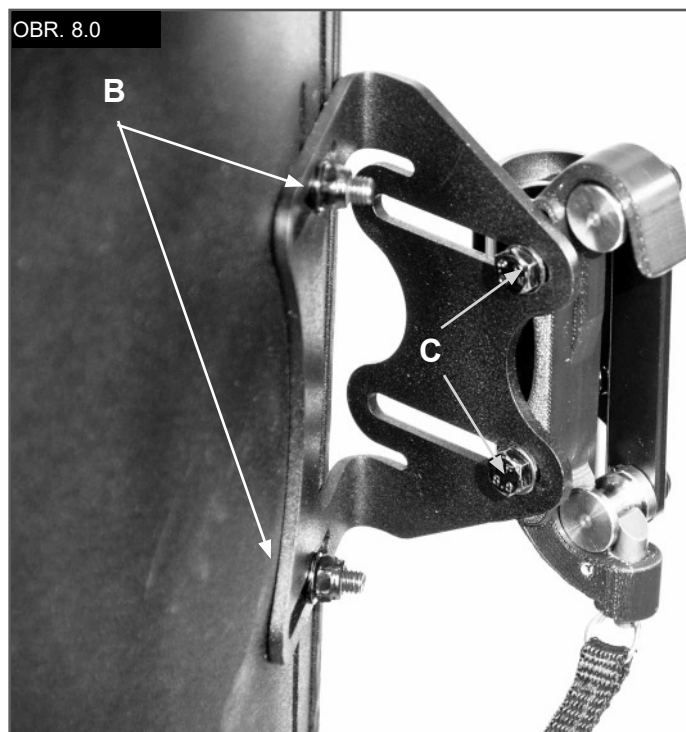

KOMPONENTY PRO ÚPRAVU POLOHOVÁNÍ ZAD

Komponenty pro úpravu polohování zad jsou určeny k poskytnutí optimálně tvarované opory v rámci standardního opěradla. (V závislosti na Vašem trhu mohou být komponenty pro úpravu polohování zad součástí Vaší zádové opěrky.) Pro instalaci komponent pro úpravu polohování zad si přečtěte následující pokyny.

1. Instalace komponent pro úpravu polohování zad (Obr. 9 - 11)

- Umožněte, aby uživatel odlehčil tlak ze zádové opěrky Jay Easy, pokud možno předkloněním se nebo sesunutím se částečně na stranu.
- Uvolněte horní chlopeň a nadzvedněte polstrování směrem dopředu tak, aby se odhalila zádová opěrka (Obr. 9.0).
- Uchytíte komponent/komponenty pro úpravu na suchý zip na vnitřní straně skořepiny a založte zpět horní chlopeň. Stáhněte dolů a ujistěte se, zda je horní lem vyrovnaný s horním okrajem skořepiny. Pokud se lem nekryje, je možné, že bude potřeba uvolnit spodek potahu.
- Uživatel musí vyzkoušet současné nastavení komponent pro úpravu, co se týče pohodlí a podpory a zopakovat výše uvedené kroky, dokud není samostatné nastavení dokončeno.
- Lze použít různé konfigurace a kombinace komponent pro úpravu nastavení páteře. Pokud jsou potřebné další tvary nebo velikosti pro úpravu nastavení páteře, obraťte se na svého dodavatele nebo na Sunrise Medical.
- Instalace zádové opěrky Jay Easy je dokončena.

Příslušenství Jay Easy

Pokud jste si objednali příslušenství J3, jako bočnice, opěrky hlavy nebo popruhy, postupujte podle pokynů k instalaci těchto komponent.



OBR. 9.0



OBR. 10.0

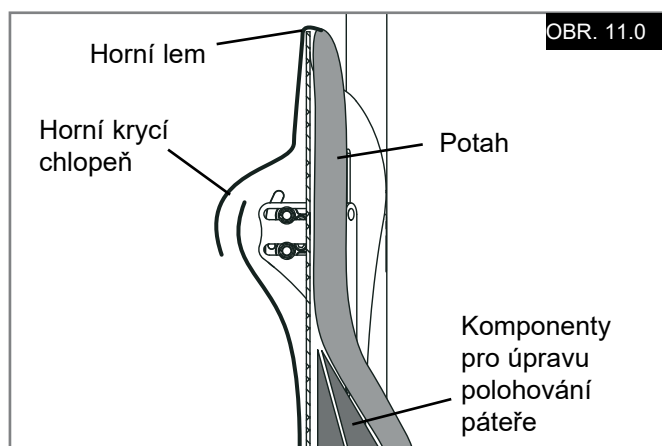

OBR. 11.0

Polohovací komponenty	
Velká bederní	
Malá bederní	
Klín	
Zakřivená podložka	
Plochá podložka	
Zadní/boční pánevní	
Boční podložka	
Velký vak ve tvaru fazole	
Malý vak ve tvaru fazole	

BEZPEČNOST zádová opěrka PŘI PŘEPRAVĚ

Toto zádová opěrka prošlo zátěžovými testy pro použití na invalidním vozíku během transportu v motorovém vozidle.

Dodržujte, prosím, všechny pokyny k použití a údržbě, uvedené v této příručce, a pokyny pro přepravu uvedené níže.

⚠ VAROVÁNÍ

- Pokud je to možné a proveditelné, uživatel by se měl přesunout na sedadlo vozidla a použít bezpečnostní pásy.
- Vzdálenost mezi vrškem ramen uživatele a vrškem zádové opěrky by neměla přesáhnout 6,5" (16,5 cm).
- Invalidní vozík musí být patřičně označen jako vhodný k použití jako sedadlo v motorovém vozidle, dynamicky testován podle požadavků na výkon normy ISO 7176-19, a nainstalován, používán a podrobován údržbě podle pokynů výrobce.
- Pokud bylo originální sedadlo invalidního vozíku nahrazeno, nové sedadlo musí být schváleno pro přepravu invalidního vozíku, nainstalováno a používáno podle pokynů výrobce.

- Zadržné systémy pro invalidy (WTORS-The Wheelchair Tie down and Occupant Restraint System) by měly být kompatibilní s určitým invalidním vozíkem, měly by být použity tak, jak je udáno v pokynech výrobce a měly by být v souladu s požadavky na provoz podle standardu ISO 10542.
- Invalidní vozík musí při přepravě směřovat dopředu.
- Aby bylo sníženo nebezpečí zranění osob přepravovaných ve vozidle, mělo by být příslušenství invalidního vozíku, jako jsou koše a vybavení, které není nezbytné, odstraněno a zabezpečeno odděleně.
- Tento výrobek je určen pro uživatele o hmotnosti 35 až 136 kg.
- Na zařízení pro oporu polohy, jako jsou pánevní polohovací pásy, přední opory trupu nebo opory polohy jako boční opory polohy by nemělo být spoléháno jako na zadržný systém uživatele v jedoucím vozidle, pokud nejsou označena, že splňují požadavky normy ISO 16840-4.
- Na konstrukci, součástech nebo komponentách by neměly být prováděny změny bez konzultace s výrobcem.

⚠ NEBEZPEČÍ

- NERESPEKTOVÁNÍ TĚCHTO VAROVÁNÍ MŮŽE ZPŮSOBIT ZÁVAŽNÉ ZRANĚNÍ UŽIVATELE INVALIDNÍHO VOZÍKU NEBO JINÝCH OSOB

ODSTRANĚNÍ A VÝMĚNA**Odstranění, (Obr. 12.0)**

Po instalaci a nastavení lze zádová opěrka v případě potřeby snadno sejmout z invalidního vozíku. Pro odstranění zatáhněte za zadní pásek, otočte zádovou opěrku směrem nahoru, potom odeberte opěrku z držáků.

Správné opětovné nasazení po sejmutí

Pro nasazení zpět do držáků zatáhněte za pásek směrem dolů, nasadte zpět na držáky a otočte opěradlem dolů.

⚠ VAROVÁNÍ

Nejste-li si jisti, že jste slyšeli zapadnutí zámku, zatáhněte za zádovou opěrku směrem nahoru a ujistěte se, že je řádně zaklesnuto.

OBR. 12.0



KONTRAINDIKACE:**VAROVÁNÍ**

Toto opěradlo nepředepisujte nikomu, kdo přesahuje uvedenou maximální hmotnost uživatele.

RECYKLACE / ZNOVUPOUŽITÍ:**VAROVÁNÍ**

- **Nebezpečí zranění**
- **Před předáním výrobku jinému uživateli jej vždy nechejte zkontrolovat autorizovaným obchodním zástupcem společnosti Sunrise Medical, zda nedošlo k jeho poškození nebo opotřebením. Najdete-li jakékoli známky poškození, NEPOUŽÍVEJTE TENTO VÝROBEK.**
- **Neuposlechnutí tohoto varování může vést k vážnému zranění.**

Tento výrobek je vhodný ke znovupoužití*:

- Nechejte autorizovaného obchodního zástupce společnosti Sunrise Medical zkontrolovat skořepinu, montážní prvky, pěnu a potah, zda nedošlo k jejich poškození. Jestliže je nalezeno poškození, výrobek znovu nepoužívejte.
- V souladu s místními předpisy vyčistěte a vydezinfikujte skořepinu, montážní prvky, pěnu a potah. Poradte se s kanceláří místního hygienika.
- Po čištění a dezinfekci je třeba, aby autorizovaný obchodní zástupce společnosti Sunrise Medical znovu zkontroloval skořepinu, montážní prvky, pěnu a potah, aby potvrdil, že během čištění/dezinfekce nedošlo k jejich poškození.

VAROVÁNÍ:

- **Nedbání pokynů pro znovupoužití může vést k vážnému zranění uživatele.**
- **Je-li tento výrobek znovu použit, je třeba, aby jej autorizovaný obchodní zástupce nebo pracovník kliniky upravil a přizpůsobil pro nového uživatele.**

ZÁRUKA**OMEZENÁ ZÁRUKA 24 MĚSÍCŮ**

Každá opěrka JAY Easy je důkladně prohlížena a otestována, aby nabízela špičkovou oporu.

Je zaručeno, že každá zádovalá opěrka JAY Easy nemá při normálním provozu vady na materiálu ani vady zpracování po dobu 24 měsíců od data koupě. Pokud dojde k vadě materiálů nebo zpracování do 24 měsíců od data koupě, společnost Sunrise Medical výrobek bezplatně opraví nebo vymění, dle svého rozhodnutí.

Tato záruka se nevztahuje na propíchnutí, natržení nebo propálení ani na snímatelný potah zádovalé opěrky.

Reklamacce vyřizuje a opravy zajišťuje nejbližší autorizovaný dodavatel.

Kromě záruk, které jsou zde výslovně uvedeny, jsou vyloučeny veškeré ostatní záruky, včetně odvozených záruk na prodejnost a záruk vhodnosti k určitému účelu. Neexistují žádné záruky nad rámec záruk, které jsou zde popsány. Náhrady za porušení záruk, které jsou zde výslovně uvedeny, jsou omezeny na opravu nebo výměnu tohoto zboží. V žádném případě nekryje záruka na škody žádné následné škody nebo překročení nákladů při prodeji nevyhovujícího zboží.

UPOZORNĚNÍ: Všeobecné uživatelské informace. Následkem nedodržení těchto pokynů může dojít k fyzickému zranění, poškození výrobku nebo poškození okolního prostředí.

Upozorňujeme uživatele nebo pacienty, že jakákoli závažná nehoda, ke které dojde v souvislosti s tímto zařízením, by se měla oznámit výrobci a kompetentnímu orgánu členského státu, ve kterém se uživatel nebo pacient nachází.



SUNRISE MEDICAL jakožto výrobce prohlašuje, že tento výrobek splňuje požadavky nařízení o zdravotnických prostředcích (2017/745).

Zvláštní úpravy výrobku B4Me

Společnost Sunrise Medical důrazně doporučuje, abyste si před prvním použitím výrobku přečetli všechny informace pro uživatele dodané s výrobkem B4Me a porozuměli jim. Jedině tak lze zajistit funkčnost výrobku B4Me tak, jak je určeno jeho výrobcem. Společnost Sunrise Medical dále doporučuje, abyste informace pro uživatele nevyhazovali, ale uschovali je na bezpečném místě pro budoucí potřebu.

Kombinace zdravotnických zařízení

Toto zdravotnické zařízení může být možné zkombinovat s jedním nebo více jinými zdravotnickými zařízeními či jiným produktem. Informace o možných kombinacích naleznete na stránce www.medicco.cz. Všechny uvedené kombinace byly ověřeny a splňují všeobecné požadavky na bezpečnost a výkonnost uvedené v oddílu 14.1 nařízení pro zdravotnická zařízení 2017/745.

Příslušné pokyny ke kombinaci, např. k montáži, naleznete na stránce www.medicco.cz.

⚠ OSTRZEŻENIE

Firma Sunrise Medical zaleca, aby lekarz czy fizjoterapeuta, doświadczony w prawidłowym usadzeniu i pozycjonowaniu pacjenta, sprawdził i określił, czy oparcie jest odpowiednie. Oparcia powinny być montowane jedynie przez autoryzowanego dostawcę Sunrise Medical.

Oparcie Jay Easy (Rys. 1.0)

Oparcie JAY Easy powstało z myślą o zapewnieniu szerokiemu gronu użytkowników wózków inwalidzkich właściwego oparcia pleców. Zostało zaprojektowane, aby zapewnić prostą, komfortową i efektywną funkcjonalność oraz zwiększenie tolerancji siedzenia. Dodatkowo jest lekkie, wytrzymałe i łatwe w użyciu. Oparcie może być instalowane do szerokiej gamy wózków.

Zakładany okres użytkowania oparcia wynosi 4 lata.

Dopuszczalna waga użytkownika: 136 kg

⚠ OSTRZEŻENIA

- Zainstalowanie oparcia pleców może wpłynąć na zmianę środka ciężkości wózka, a tym samym zwiększyć wywrotność wózka.
- Należy zawsze rozważyć potrzebę zastosowania w wózku kółek antywywrotnych lub przystawki dla osób z amputowanymi kończynami, zwiększających stabilność.
- Nie używać oparcia do popychania lub podnoszenia wózka. Niewłaściwe użycie może spowodować niespodziewane odłączenie oparcia od wózka.
- Nieostrożność może wywołać pożar.

RYS. 1.0

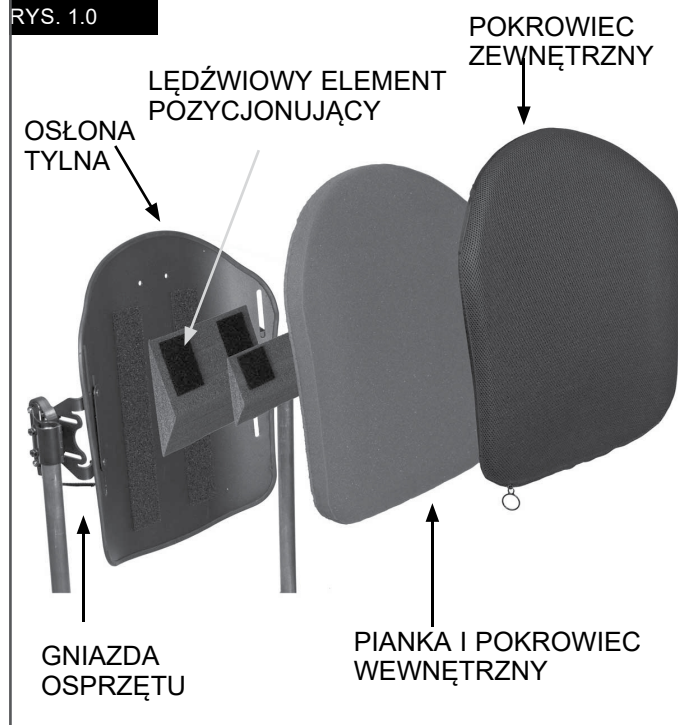
**WAŻNE**

Przed użyciem produktu należy uważnie przeczytać załączoną instrukcję obsługi.

① Type:	Nazwa produktu
② Date:	Nr seryjny zdefiniowany kalendarzem juliańskim
 XXX mm	Szerokość siedziska
 XXX mm	Głębokość siedziska
 XXX kg	Maks. waga użytkownika

	Znak CE
 XXXX-XX-XX	Data produkcji
Part Code	Nr części/ produktu
	Ten symbol oznacza wyrób medyczny
	Producent
	Autoryzowany przedstawiciel w Europie

↑ FRONT ↑

JAY Part Code:

Date:

cm cm kg

  
Max

Sunrise Medical (US) LLC
2842 Business Park Avenue
Fresno, California, 93727 USA

Sunrise Medical GmbH
Kahlbaching 2-4
69254 Malisch / HD
Germany

 Assembled in Mexico



Cover Materials:
Polyester
Urethane
Vinyl

THIS SIDE DOWN

↓ BACK ↓

248670 Rev. B

W SUNRISE MEDICAL posiadamy certyfikat ISO-13485, który potwierdza jakość naszych produktów na każdym etapie, od badań i rozwoju po produkcję. Nasz system zarządzania jakością zgodny z normą ISO 13485 zapewnia, że Państwa produkt spełnia wymagania Rozporządzenia o Wyrobach Medycznych.

Bogaty wybór dostępnych oparc oraz elementów ustalających pozycję, obniżających nacisk na poszczególne części ciała i zwiększających tolerancję na pozycję siedzącą zgodnie z potrzebami i wymaganiami użytkownika powoduje, że z produktu mogą korzystać użytkownicy z różnymi schorzeniami i zaburzeniami, takimi jak:

- urazy rdzenia kręgowego;
- stwardnienie rozsiane;
- zaburzenia lub choroby neurologiczne (hemiplegia, choroba Parkinsona);
- wady lub deformacji kończyny;
- przykurcze stawu;
- amputacja;
- tetraplegia.
- mózgowie porażenie dziecięce;
- dystrofia mięśniowa

Brak znanych lub stwierdzonych przeciwwskazań.

KONSERWACJA

- Sunrise zaleca, aby co 6 miesięcy sprawdzać zużycie wszystkich elementów mocujących, na przykład poluzowanie śrub lub uszkodzenie elementów.
- Luźne elementy mocujące należy ponownie zamocować zgodnie z instrukcją.
- Wszystkie elementy mocujące należy dokręcić zgodnie z instrukcją obsługi (sekcja instalacja osprzętu).
- W celu wymiany uszkodzonych elementów należy natychmiast skontaktować się z autoryzowanym dostawcą firmy Sunrise Medical.

⚠ OSTRZEŻENIE

- Nie należy kontynuować użytkowania po stwierdzeniu poluzowania lub uszkodzenia elementów.

ŁATWE CZYSZCZENIE (Rys. 2.0)**⚠ UWAGA**

Podczas demontażu oparcia do czyszczenia, należy zanotować położenie elementów systemu wyrównania kręgosłupa Velcro® w celu prawidłowego wykonania ponownego montażu.

Czyszczenie pokrowca oparcia

Należy zdjąć pokrowiec poprzez odcięcie rzepa. Odłączyć pokrowiec od tylnej osłony.

Zlokalizować zamek błyskawiczny w dolnej części pokrowca i rozpiąć.

Wyjąć piankę i odwrócić pokrowiec na lewą stronę. Zapiąć zamek błyskawiczny, aby zapobiec ścieraniu.

Prać w pralce w temperaturze maksymalnie 60°C. Suszyć na sznurku lub w suszarce przy niskiej temperaturze.

⚠ UWAGA

- Nie czyścić chemicznie ani nie używać do czyszczenia pokrowców pralek i suszarek przemysłowych.
- Nie czyścić parą w autoklawie.
- Nie wybielać.
- Ponownie włożyć piankę do wnętrza pokrowca.

NOTE: Podstawa posiada dwie warstwy pianki. Podczas ponownego wkładania pianki należy upewnić się, że cieńsza, twardsza, jasnoszara pianka sąsiaduje z osłoną, a miękka znajduje się od strony użytkownika. Gdy pianka zostanie zabezpieczona wewnątrz pokrowca, zapiąć zamek błyskawiczny.

Czyszczenie osłony tylnej

Osłonę i wewnętrzny pokrowiec można czyścić wodą z mydłem.

Inne metody konserwacji nie są wymagane.

Czyszczenie elementów pozycjonujących

Elementy pozycjonujące można czyścić wodą z mydłem.

⚠ UWAGA

- Nie zanurzać elementów pozycjonujących w wodzie.

W razie jakichkolwiek dodatkowych pytań dotyczących procedur czyszczenia należy skontaktować się z autoryzowanym sprzedawcą firmy Sunrise Medical.

WSKAZÓWKI DOTYCZĄCE PRANIA	
	Prać w pralce w ciepłej wodzie (60°C).
	Tylko bezchlorowy wybielacz, jeśli jest niezbędny
	Suszyć na sznurku
	Nie prasować
	Nie czyścić chemicznie

RYS. 2.0

ZGODNOŚĆ**Typy wózków**

Oparcie Easy jest kompatybilne z większością modeli wózków, z następującymi wyjątkami:

⚠ OSTRZEŻENIE

- Oparcia nie należy stosować w wózkach z regulacją kąta, rozkładanych lub odchylanych, w których odchylenie oparcia od pionu przekracza 60 stopni.
- Użycie oparcia w tych typach wózków może spowodować przypadkowe odłączenie oparcia od wózka, skutkujące upadkiem i możliwością doznania poważnych obrażeń.

Wymiary wózka

Oparcie Jay Easy zastępuje tapicerkę oparcia wózka. Przed montażem należy określić, czy używany wózek posiada kompatybilne rurki tylne poprzez zmierzenie szerokości pomiędzy nimi, jak pokazano na Rys. 3.0. Uzyskany pomiar należy porównać z tabelą 4.0, aby określić, czy oparcie będzie pasowało do wózka. Następnie należy sprawdzić kompatybilność średnicy rurek tylnych.

Osprzęt oparcia Jay Easy można zamontować na prętach tylnych o średnicy 19 mm (z wkładką), 22-23 mm (z wkładką) lub 23-25,5 mm (bez wkładki). (Rys. 5.0).

⚠ UWAGA

W przypadku problemów z określeniem czy rurki tylne są kompatybilne należy skontaktować się z autoryzowanym dostawcą lub biurem obsługi klienta firmy Sunrise Medical.

RYS. 3.0

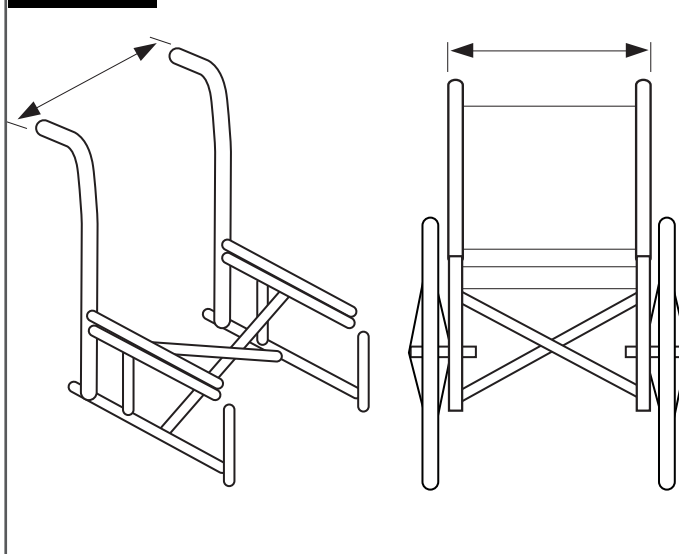

RYS. 4.0

Szerokość rurek oparcia od krawędzi zewnętrznej do krawędzi zewnętrznej (Rys.

Szerokość oparcia Jay Easy* (wszystkie kontury)	Minimalna szerokość		Maksymalna szerokość	
	cale	mm	cale	mm
14" (36 cm)	13,875	35,24	16,125	40,9
16" (41 cm)	15,875	40,3	18,125	46,0
18" (46 cm)	17,875	45,4	20,125	51,1
20" (57 cm)	19,875	50,5	22,125	56,2

RYS. 5.0

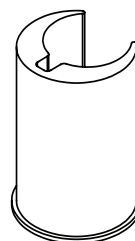

Wkładka dla rurek oparcia o średnicy 19 mm

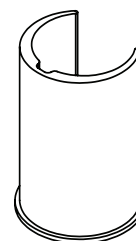

Wkładka dla rurek oparcia o średnicy 22-23 mm

INSTALACJA OSPRZĘTU MONTAŻOWEGO

Przed rozpoczęciem instalacji należy przeczytać niniejszą instrukcję.

Najlepiej rozpocząć instalację oparcia JAY Easy, gdy użytkownik nie przebywa na wózku.

Gdy oparcie zostanie zamontowane i niezbędne są drobne regulacje, użytkownik może powrócić na wózek.

Wymagane narzędzia (dołączone do zestawu):

Klucz 10 mm



NOTE: Gdy określone zostały ustawienia siły dokręcenia elementów, zaleca się użycie dynamometru (nie załączono do oparcia) celem weryfikacji, czy zastosowane zostały poprawne ustawienia.

Instrukcja instalacji osprzętu (Rys. 6.0)

- Należy zdemontować używane oparcie wózka zgodnie z instrukcją obsługi,
- Wzrokowo określić pożądaną pozycję gniazd na rurkach tylnych wózka.
- Osprzęt powinien znajdować się na równej wysokości na obu tylnych słupkach oraz równoległe do ramy siedziska.
- Z założenia lepsze jest wyższe położenie na rurkach tylnych.

Zamontować gniazda osprzętu.

- Poluzować śruby zacisku (F) przy użyciu załączonego klucza 10 mm. UWAGA – Przy większej średnicy rurki śruby zacisku mogą wymagać całkowitego usunięcia.
- Zamontować i wyrównać gniazda na rurkach oparcia wózka.

NOTE: Gniazda mogą wymagać dodatkowo bocznych regulacji, aby osiągnąć właściwe ustawienie.

Montowanie i wyrównywanie osłony oparcia (Rys. 6.0 - 7.0)

- Poluzować nakrętki wspornika (B) i śruby gniazda (C) za pomocą klucza 10 mm, aż osprzętem będzie można łatwo poruszać we wszystkich kierunkach.
- Zamontować oparcie Easy w gniazdach osprzętu, wkładając lewe i prawe słupki montażowe (D) w lewe i prawe gniazdo (E).
- Umieścić oparcie w przybliżonym położeniu, zarówno względem wózka jak i użytkownika.
- Dokręcić śruby po wewnętrznej stronie gniazd montażowych (F).
- Zalecane ustawienia momentu obrotowego w zakresie 11,3 - 12,4 Nm. UWAGA – Głębokość i kąt oparcia mogą wymagać dodatkowej regulacji, celem osiągnięcia właściwego dopasowania do użytkownika.
- Dokręć nakrętki (B) wsporników. Zalecane ustawienia siły docisku śrub w zakresie 8,5 - 9,3 Nm.

NOTE: Wysokość oparcia może wymagać dodatkowej regulacji, celem osiągnięcia właściwego dopasowania do użytkownika.

- Sprawdzić mechanizm zwalniania oparcia poprzez pociągnięcie do dołu uchwyty zwalnającego i zdjąć oparcie z wózka. (Dalsze informacje znajdują się w rozdziale Demontaż i wymiana.)
- Ustawienie osprzętu montażowego i oparcia jest właściwe gdy z łatwością można dokonać płynnego montażu i demontażu.
- Jeśli nie udało się właściwie ustawić oparcia, należy regulować elementy do momentu ich prawidłowego ustawienia.
- Gdy ustawienie jest właściwe, należy dokręcić śruby zacisku gniazda osprzętu.

UWAGA: Zalecane ustawienia momentu obrotowego w zakresie 8,5 - 9,3 Nm

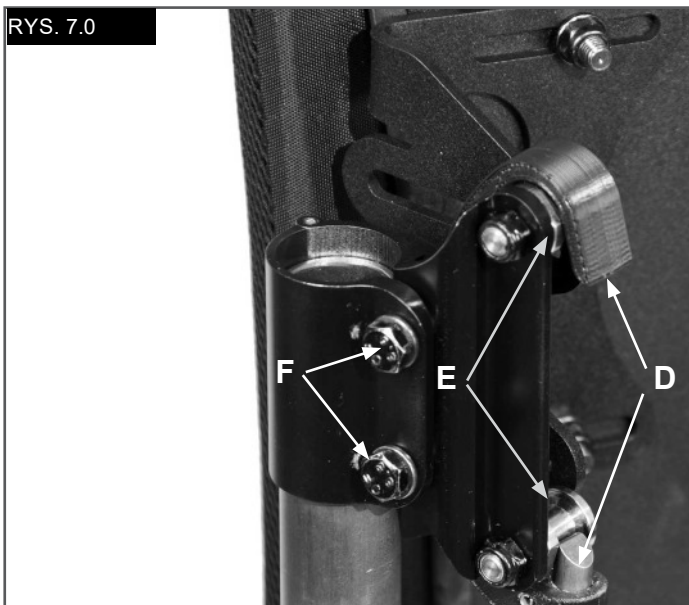
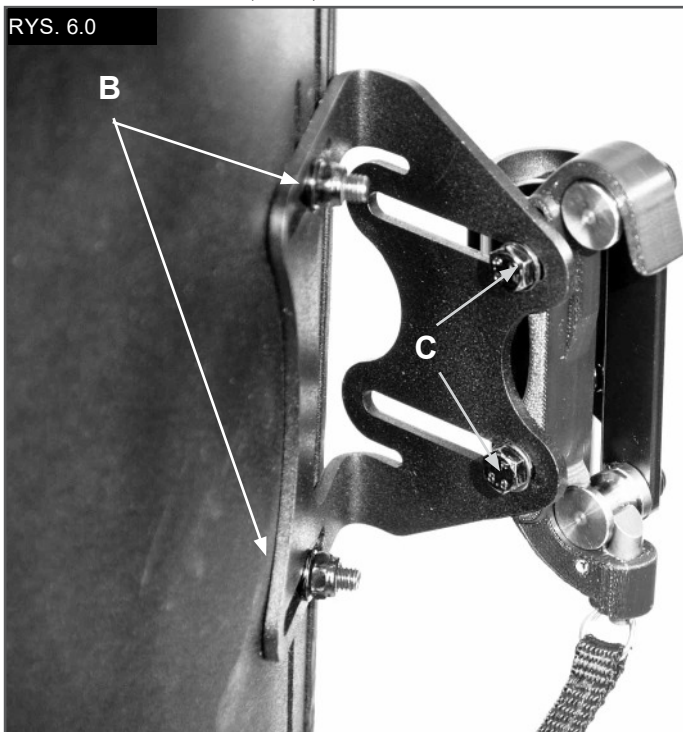

REGULACJA WYSOKOŚCI, GŁĘBOKOŚCI I KĄTA NACHYLENIA OPARCIA JAY EASY

Ustalić właściwą wysokość, głębokość i kąt nachylenia oparcia na potrzeby użytkownika, gdy znajduje się na wózku.

⚠ OSTRZEŻENIE

- Nie wolno naciskać pełną siłą na oparcie, dopóki nie zostanie ono całkowicie dokręcone do wymaganej siły dokręcenia śrub.

Regulacja wysokości (Rys. 8.0)

- Określić żądaną wysokość oparcia gdy użytkownik znajduje się na wózku.
- Gdy ustawienia zostaną określone, użytkownik powinien się odchylić lub częściowo przesunąć do przodu w celu umożliwienia regulacji.
- Należy poluzować nakrętki wspornika (B) i ustawić wysokość tylnej osłony.
- Mocno dokręcić nakrętki wspornika (B).
- Zalecane ustawienia siły docisku śrub w zakresie 8,5 - 9,3 Nm.

NOTE: Po dokonaniu regulacji wysokości sprawdzić, czy szerokość nie została przypadkowo zmieniona podczas przykręcania nakrętek.

Regulacja głębokości/kąta (Rys. 8.0)

Osprzęt umożliwia regulację przedniej głębokości o 40,5 mm (76,2 mm, jeśli osprzęt zostanie odwrócony).

- Aby wyregulować głębokość i kąt oparcia, należy poluzować lewe i prawe śruby (C) w gniazdach wspornika.
- Wyregulować głębokość i/lub kąt i mocno dokręcić.
- Zalecane ustawienia siły docisku śrub w zakresie 11,3 - 12,4 Nm.
- Należy upewnić się, że żadna z nakrętek regulacji głębokości (C) nie ześlizgnie się ani nie obróci.

⚠ OSTRZEŻENIE

Po dokonaniu wszystkich regulacji, należy upewnić się, że cały osprzęt został właściwie dokręcony i że oparcie jest gotowe do użycia.

RYS. 8.0

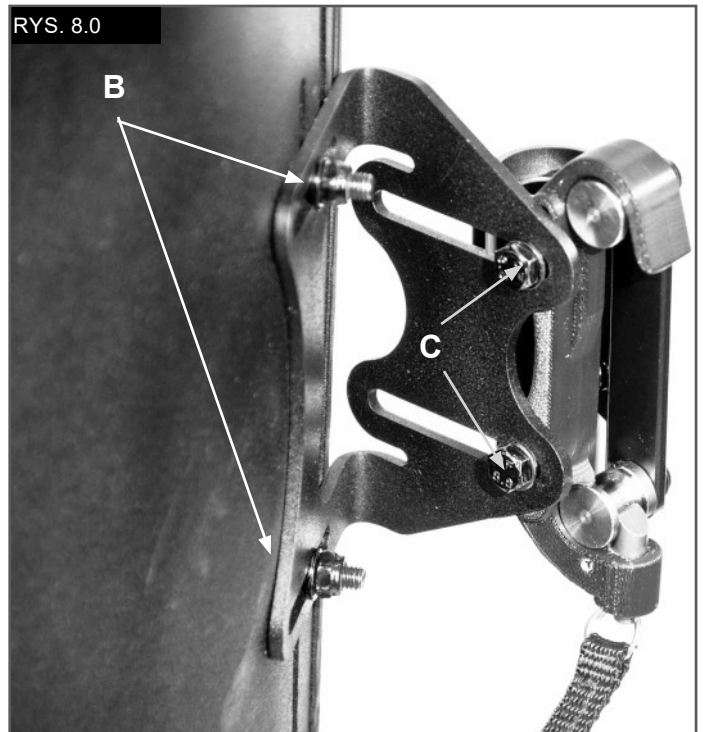

ELEMENTY POZYCJONUJĄCE KRĘGOSŁUP









Elementy pozycjonujące kręgosłup są zaprojektowane w sposób zapewniający prawidłowe ułożenie ciała. (W zależności od rynku nabywcy, elementy systemu wyrównania kręgosłupa mogą być załączone do oparcia.) Aby zainstalować system wyrównania kręgosłupa, należy przeczytać niniejszą instrukcję.

1. Montaż elementów systemu pozycjonowania kręgosłupa (Rys. 9 - 11)

- Użytkownik powinien się odchylić lub częściowo przesunąć do przodu w celu umożliwienia regulacji.
- Zwolnić mocowania w górnej części pokrowca i podnieść pokrowiec do góry, aby uzyskać dostęp do wnętrza oparcia Easy (Rys. 9.0).
- Umieścić elementy pozycjonujące na rzepie po wewnętrznej stronie osłony i ponownie przymocować górne mocowania pokrowca. Pociągnąć w dół, aby górny szew był wyrównany do góry osłony. Jeśli szew nie jest wyrównany, może być konieczne poluzowanie dolnej części pokrywy.
- Użytkownik powinien sprawdzić komfort i stopień podparcia kręgosłupa. Powyższe czynności należy powtarzać do zakończenia regulacji.
- Używać można wielu konfiguracji i kombinacji elementów systemu pozycjonowania kręgosłupa. Jeśli wymagane są dodatkowe kształty lub rozmiary systemu pozycjonowania kręgosłupa, należy skontaktować się z dystrybutorem firmy Sunrise Medical.
- Instalacja oparcia Jay Easy jest zakończona.

Akcesoria Jay Easy

Jeśli zamówione zostały akcesoria J3 takie jak elementy boczne, zagłówki lub uprząże, należy zastosować instrukcje instalacji w odniesieniu do tych elementów.

Elementy pozycjonujące	
Duży element lędźwiowy	
Mały element lędźwiowy	
Klin	
Zakrzywiona podkładka	
Płaska podkładka	
Tylna/boczna pelota biodrowa	
Podkładka boczna	
Duża kieszeń	
Mała kieszeń	

RYS. 9.0



RYS. 10.0



RYS. 11.0

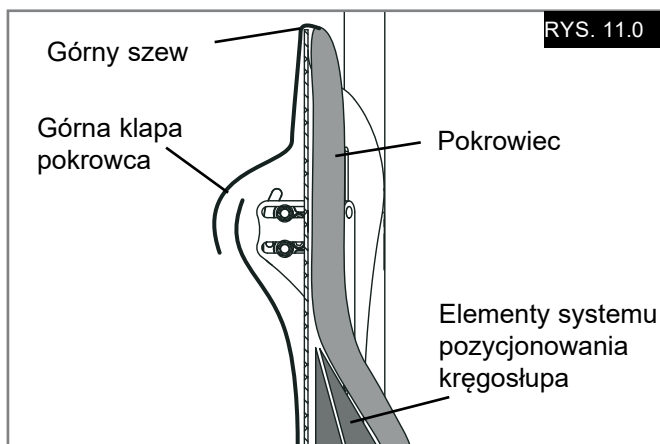

BEZPIECZEŃSTWO TRANSPORTU OPARCIA

Oparcie zostało przetestowane dynamicznie pod kątem użytkownika w pojazdach mechanicznych. Należy stosować wszystkie instrukcje dotyczące montażu, używania i konserwacji zawarte w niniejszym podręczniku, a także instrukcje dotyczące transportu opisane poniżej.

⚠ OSTRZEŻENIA

- Jeśli to możliwe, należy przenieść użytkownika na fotel zamontowany fabrycznie w pojeździe, powinien on także używać pasów bezpieczeństwa pojazdu.
- Odległość pomiędzy górną częścią ramienia użytkownika i górną częścią osłony tylnej nie powinna przekraczać 16,5 cm.
- Wózek musi być oznakowany jako odpowiedni do użytkownika w postaci siedzenia w pojeździe mechanicznym, przetestowany dynamicznie pod kątem parametrów wymaganych przez normy ISO 7176-19 i zmontowany, używany i konserwowany zgodnie z instrukcją producenta.
- Jeśli oryginalne siedzisko wózka zostało wymienione, nowe siedzisko musi spełniać wymagania dotyczące transportu wózka oraz być zamontowane i używane zgodnie ze wskazaniem zawartymi w instrukcji obsługi.

- System mocowania wózka i pasów bezpieczeństwa pasażera (WTORS) powinien być kompatybilny z określonym typem wózka, użytkowany zgodnie ze wskazaniami zawartymi w instrukcji obsługi, a także powinien być zgodny z parametrami wymaganymi przez normy ISO 10542.
- Podczas transportu wózek musi być skierowany przodem do kierunku jazdy.
- W celu zmniejszenia potencjalnych obrażeń pasażerów pojazdu, akcesoria zamontowane do wózka, takie jak odchylane stoliki i zbędny sprzęt, powinny być zdemonstrowane i zabezpieczone osobno.
- Produkt przeznaczony jest do użytku przez osoby ważące od 35 do 136 kg.
- Urządzenia do wsparcia postawy, takie jak biodrowe pasy pozycjonujące, przednie wsparcie tułowia lub peloty boczne, nie powinny być stosowane do zabezpieczenia użytkownika w poruszającym się pojeździe, o ile nie zostały oznaczone jako spełniające normy ISO 16840-4.
- Nie wolno dokonywać zmian żadnego z elementów produktu bez konsultacji z producentem.

⚠ NIEBEZPIECZEŃSTWO

- NIESTOSOWANIE SIĘ DO TYCH OSTRZEŻEŃ MOŻE SKUTKOWAĆ POWAŻNYMI OBRAŻENIAMI UŻYTKOWNIKA I INNYCH OSÓB.

DEMONTAŻ I WYMIANA**Demontaż, (Rys. 12.0)**

Po montażu i regulacji, w razie konieczności oparcie można łatwo zdemonstrować z wózka.

W celu zdjęcia oparcia należy pociągnąć uchwyt oparcia w dół, obrócić oparcie w górę, a następnie wyjąć je z gniazd osprzętu.

Prawidłowe ponowne zamontowanie po demontażu

Aby ponownie przymocować oparcie do gniazd osprzętu, należy pociągnąć w dół uchwyt, zamontować oparcie na gniazdach i obrócić w dół.

⚠ OSTRZEŻENIE

W razie braku pewności, czy słyhać było kliknięcie blokujące, należy pociągnąć oparcie za pomocą uchwyty celem upewnienia się, że zostało bezpiecznie zablokowane.

RYS. 12.0



PRZECIWWSKAZANIA:**⚠ OSTRZEŻENIE**

Nie wolno użytkować oparcia przez użytkowników o masie przekraczającej dopuszczalną wagę.

RECYKLING I PONOWNE UŻYTKOWANIE:**⚠ OSTRZEŻENIE**

- Ryzyko urazu
- **Przed przekazaniem produktu innemu użytkownikowi autoryzowany sprzedawca Sunrise Medical powinien dokonać jego sprawdzenia pod kątem uszkodzeń lub zużycia. W przypadku wykrycia uszkodzeń NIE WOLNO UŻYWAĆ PRODUKTU.**
- Nieprzestrzeganie tych ostrzeżeń może skutkować poważnymi obrażeniami.

Produkt nadaje się do ponownego użytku*:

- Autoryzowany sprzedawca Sunrise Medical powinien dokonać sprawdzenia osłony, klamer montażowych, pianki i pokrowca pod kątem uszkodzeń lub zużycia. W przypadku wykrycia uszkodzeń nie wolno używać produktu.
- Wyczyścić i zdezynfekować osłonę, klamry montażowe, piankę i pokrowiec zgodnie z lokalnymi przepisami. Szczegółowe informacje można uzyskać w lokalnej organizacji odpowiedzialnej za nadzór nad zakażeniami.
- Po wyczyszczeniu i dezynfekcji autoryzowany sprzedawca Sunrise Medical powinien przeprowadzić kolejne sprawdzenie osłony, klamer montażowych, pianki i pokrowca, aby upewnić się, że podczas czyszczenia i dezynfekcji nie powstały żadne uszkodzenia.

⚠ OSTRZEŻENIA:

- Nieprzestrzeganie tych wskazówek może doprowadzić do poważnego urazu użytkownika.
- **Przed użyciem u kolejnego pacjenta produkt powinien zostać dopasowany do nowego użytkownika przez autoryzowanego sprzedawcę Sunrise Medical, lekarza lub fizjoterapeutę.**

GWARANCJA**24 MIESIĄCE GWARANCJI**

Celem zapewnienia najlepszego działania, każde oparcie JAY Easy jest dokładnie sprawdzane i testowane.

Każde oparcie JAY Easy posiada gwarancję jakości wykonania oraz braku defektów materiałowych na okres 24 miesięcy normalnego użytkowania, licząc od daty zakupu. W razie wystąpienia defektów materiałów lub jakości wykonania w ciągu 24 miesięcy od daty zakupu, firma Sunrise Medical nieodpłatnie dokona naprawy lub wymiany. Gwarancja ta nie obejmuje przebić, rozdarć czy nadpaleń, również na zdejmowanym pokrowcu oparcia.

Reklamacje i naprawy powinny być przeprowadzane przez najbliższego autoryzowanego dostawcę.

UWAGA: Ogólne porady dla użytkownika. Nieprzestrzeganie niniejszych instrukcji może spowodować urazy, uszkodzenie produktu lub szkody dla środowiska naturalnego.

Informacja dla użytkownika i/lub pacjenta, że wszelkie poważne zdarzenia z udziałem tego produktu należy zgłaszać producentowi oraz odpowiedniej instytucji w państwie członkowskim, w którym znajduje się użytkownik i/lub pacjent.



Jako producent, SUNRISE MEDICAL deklaruje, ten produkt spełnia wymagania rozporządzenia UE w sprawie wyrobów medycznych (2017/745).

Specjalne adaptacje B4Me

Firma Sunrise Medical zdecydowanie zaleca to w celu zapewnienia, że produkt B4Me działa i działa zgodnie z przeznaczeniem producenta; wszystkie informacje dla użytkownika dostarczone wraz z produktem B4Me zostały przeczytane i zrozumiane przed pierwszym użyciem produktu. Firma Sunrise Medical zaleca również, aby nie wyrzucać informacji o użytkowniku po ich przeczytaniu, ale należy je bezpiecznie przechowywać do wykorzystania w przyszłości.

Zestawy wyrobów medycznych

Ten wyrób medyczny może łączyć się z co najmniej jednym innym wyrobem medycznym lub innym produktem. Informacje o możliwych zestawach można znaleźć na stronie www.Sunrise-Medical.pl. Wszystkie wymienione zestawy zostały sprawdzone pod kątem spełniania ogólnych wymogów dotyczących bezpieczeństwa i działania opisanych w punkcie 14.1 rozporządzenia w sprawie wyrobów medycznych (2017/745).

Wskazówki dotyczące łaczenia, np. montażu, można znaleźć na stronie www.Sunrise-Medical.pl.

⚠ ADVARSEL

Sunrise Medical anbefaler, at man rådfører sig med en terapeut eller læge, med erfaring i siddestilling og positionering for at afgøre, om en Jay Easy Ryg er egnet til det påtænkte formål. Ryggen bør kun monteres af en autoriseret Sunrise Medical-leverandør.

Jay Easy Back (Fig.1.0)

Jay Easy Back er designet til at give vigtige fordele for en korrekt rygstøtte til et bredt udvalg af kørestolsbrugere. Det avancerede design har til formål at yde enkel, komfortabel og effektiv støtte, som giver maksimal funktionsevne og gør brugeren i stand til at sidde i kørestolen i længere tid ad gangen. Desuden betyder det slidstærke letvægtsdesign, at ryggen er let at anvende. Ryglænet kan monteres på en lang række kørestolsmodeller.

Ryglænets forventede levetid er 4 år.

Maks. brugervægt: 136 kg (300lbs).

⚠ ADVARSLER

- Montering af en rygstøtte i en kørestol kan påvirke tyngdepunktet, så man risikerer, at kørestolen tipper bagover og forårsager personskader.
- Man bør derfor altid vurdere, om der er behov for at montere antitipstøtter eller amputationsakselplade for at opnå øget stabilitet.
- Brug ikke ryggen til at skubbe eller løfte kørestolen med. Forkert brug medfører risiko for, at ryggen pludselig glider fri af kørestolen.
- Uagtsomhed medfører brandfare

**VIGTIGT**

Du bedes læse og forstå denne brugsanvisning omhyggeligt inden du bruger dette produkt.

1	Type:	Produkt Navn	CE	CE-mærke
2	Date:	LOT; defineret jævnfør Julian-dag	XXXX-XX-XX	Produktionsdato
		Sædebredde	Part Code	Varenr.
		Sædedybde	MD	Dette symbol betyder medicinsk udstyr
		Maks. Brugervægt		Producent
			EC REP	EU-autoriseret repræsentant

↑ FRONT ↑

JAY Part Code:

Date:

cm cm kg

Max

Sunrise Medical (US) LLC
2842 Business Park Avenue
Fresno, California, 93727 USA

Sunrise Medical GmbH
Kahlbaching 2-4
69254 Malsch / HD
Germany

Assembled in Mexico

Cover Materials:
Polyester
Urethane
Vinyl

THIS SIDE DOWN

↓ BACK ↓

248076 Rev. B

FIG. 1.0

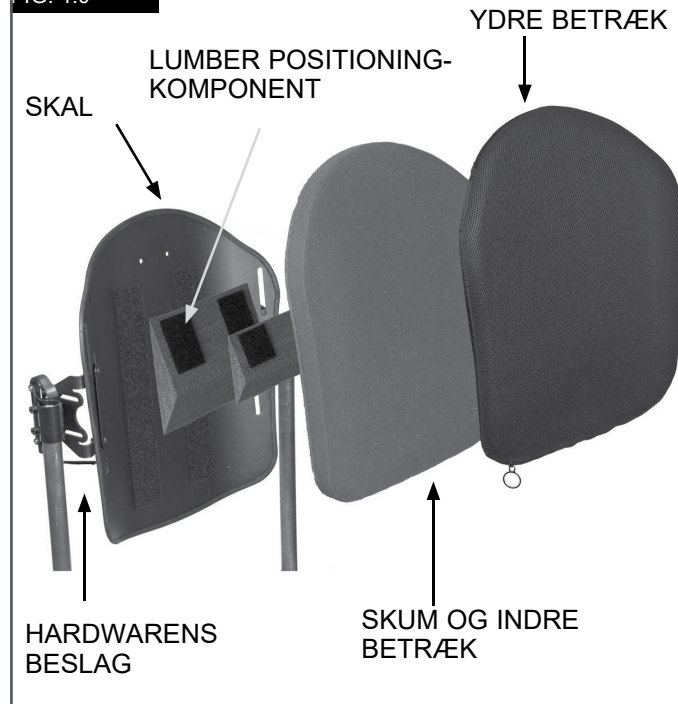

Vi hos SUNRISE MEDICAL er blevet tildelt ISO-13485-certifikatet, som bekræfter kvaliteten af vores produkter i hvert trin, fra F&U til produktion. Vores ISO 13485 kompatible kvalitetsstyringssystemer sikrer, at dit produkt opfylder kravene i EU-Forordningen om Medicinsk Udstyr.

Dankzij de verschillende varianten van de rugleuning en de verschillende positioneringscomponenten voor posturale ondersteuning, drukverdeling en verhoging van de zittolerantie, kan de rugleuning door een reeks gebruikers met verschillende positioneringsbehoeften en -indicaties worden gebruikt, zoals bij:

- Dwarslaesies
- Multiple sclerose
- Neurologische aandoeningen (hemiplegie, ziekte van Parkinson)
- Disfunctioneren of misvorming van been of benen
- Gewrichtscontractuur
- Amputatie
- Tetraplegie
- Hersenverlamming
- Spierdystrofie

Er zijn geen contra-indicaties bekend of beschikbaar.

VEDLIGEHOVELSE

- Sunrise anbefaler at alle fastgørelseselementer kontrolleres hver 6. måned for slitage, for eksempel løse bolte eller knækkede dele.
- Løse fastspændingselementer skal strammes ifølge monteringsvejledningerne.
- Alle fastspændingselementer skal spændes ifølge de tilspændingsmomenter, der er angivet i afsnittet om montering af beslag.
- Hvis det konstateres, at der findes løse eller ødelagte dele, må systemet ikke bruges,

⚠ ADVARSEL

- og du skal straks kontakte din autoriserede Sunrise Medical-forhandler for at få dem udskiftet.

NEM RENGØRING (Fig. 2.0)**⚠ VIGTIGT**

Når ryg delen skal skilles ad for rengøring, er det vigtigt at bemærke placeringen af Velcro® rygradskomponenter for opretning, således at de kan genmonteres korrekt.

Rengøring af ryggens betræk

Betrækket fjernes ved at trække velcrostropperne fri.

Fjern betrækket fra ryglænskallen.

Find lynlåsen i bunden af betrækket, og lyn den op.

Fjern skumstykket, og vend vrangen ud på betrækket.

Lyn betrækket i for at undgå, at lynlåsen hænger fast i stoffet.

Maskinvask i varmt vand (60° C)

Dryptør eller brug tørretumbler på lav varme.

⚠ VIGTIGT

- Tåler ikke kemisk rens. Betrækket må ikke vaskes og/eller tørres i industrielle maskiner.
- Tåler ikke dampsterilisering (autoklave).
- Undgå blegning.
- Læg skumstykket ind i betrækket igen.

BEMÆRK: Underlaget har to skumlag. Når du genindsætter skummet, skal du sørge for at det tyndere, fastere lysegrå skum vender mod hylstret og det blødere skum vender mod brugeren.

Lyn lynlåsen helt i, når skumstykket ligger på plads i betrækket.

Rengøring af ryglænskallen

Hylstret og det indvendige betræk kan rengøres med sæbe og vand.

Yderligere vedligeholdelse er normalt ikke nødvendig.





Rengøring af positioneringskomponenter

Positioneringskomponenterne kan tørres af med vand og sæbe.

⚠ VIGTIGT

- Positioneringskomponenterne må ikke dyppes i vand.

Hvis du har yderligere spørgsmål om rengøring, kan du kontakte din autoriserede Sunrise Medical-forhandler.

FIG. 2.0	VASKESYMBOLER	
		Maskinvask i varmt vand (60° C)
		Tåler blegning, men ikke med klor
		Dryptørring
		Undgå strygning
		Tåler ikke kemisk rens

SIKRING AF KOMPATIBILITET**Kørestolstyper**

Easy Ryggen er designet til at være kompatibelt med de fleste kørestole, med de følgende undtagelser:

⚠ ADVARSEL

- Kørestole med vinkeljustering, tilbagelænings- eller hældningsfunktion, som kan give en ryglænsvinkel på mere end 60 grader fra lodret position bør ikke anvendes med dette ryglæn.
- Montering på disse kørestolsstyper medfører risiko for, at ryggen pludselig glider fri af kørestolen, så brugeren kan falde ud og dermed pådrage sig alvorlige kvæstelser.

Kørestolens dimensioner

Jay Easy-ryglænet er beregnet til at erstatte kørestolens ryglænspolstring.

Inden monteringen skal du afgøre, om den kørestol der bruges

har kompatible ryglænsrør, ved at måle bredden mellem ryglænsrørene, som vist på figur 3,0.

Ved hjælp af disse mål, tjek figur 4,0 for at afgøre om ryggen passer i din stol.

Derefter skal du kontrollere, om ryglænsrørene har den rette diameter.

Jay Easy Back-hardwaren kan monteres på kørestolens ryglænsrør, som i diameter måler 19mm, (med indsats), (22-23mm, (med indsats) eller (25-25,5mm), (uden indsats). (Fig. 5.0).

⚠ VIGTIGT

Hvis du ikke kan afgøre, om ryglænsrørene er kompatible, bedes du kontakte din autoriserede Sunrise Medical-leverandør eller Sunrise Medicals kundeservice.

FIG. 3.0

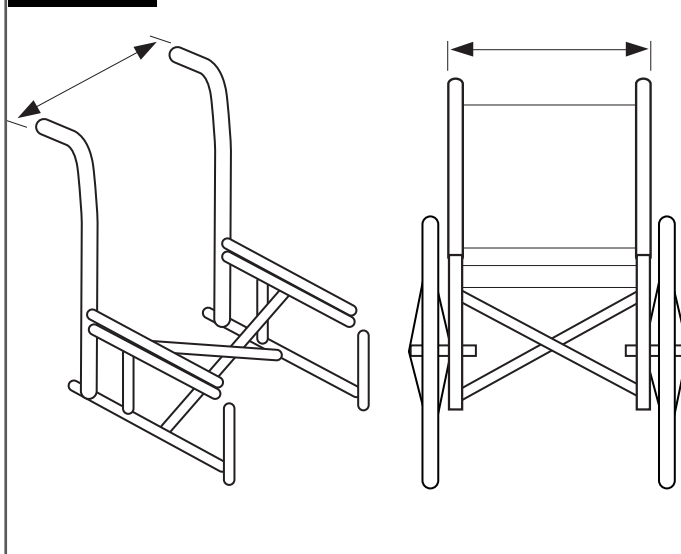
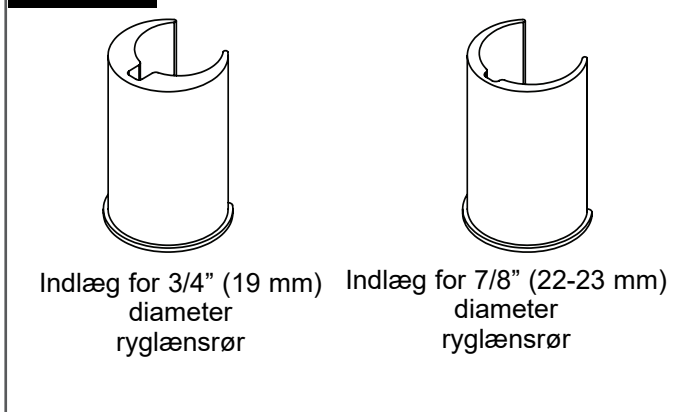

FIG. 4.0

Ryglænsrørenes bredde fra ydersiden til rørenes yderside (Fig. 3.0)

Jay Easy ryglænets bredde* (alle konturer)	Minimumsbredde		Maksimumsbredde	
	Tommer	mm	Tommer	mm
14" (36 cm)	13,875	35,24	16,125	40,9
16" (41 cm)	15,875	40,3	18,125	46,0
18" (46 cm)	17,875	45,4	20,125	51,1
20" (57 cm)	19,875	50,5	22,125	56,2

FIG. 5.0



SÅDAN INSTALLERES MONTERINGEN HARDWARE

Inden monteringen bedes du læse alle anvisningerne i dette afsnit.

For at montere JAY Easy Ryggen, skal du starte uden at brugeren befinder sig i kørestolen.

Så snart ryggen er monteret og de nødvendige justeringer udført, kan brugeren sætte sig i kørestolen igen.

Nødvendigt værktøj (medfølger) 10mm skruenøgle



BEMÆRK: Når der angives bestemte tilspændingsmomenter, anbefales det på det kraftigste, at man anvender en momentmåler (følger ikke med ryglænet) for at sikre, at man opnår det rette moment.

Monteringsanvisninger for beslag (Fig. 6.0)

- Afmonter kørestolens oprindelige ryg i henhold til fabrikantens vejledning.
- Se efter på kørestolens ryglænsrør for at fastslå, hvor beslagene bør placeres.
- Monterings hardwaren bør omtrentligt have den samme højde på hver ryg rør og parallelt til sæderammen.
- Generelt gælder det, at højere placeringer på ryglænsrørene fungerer bedst.

Sæt beslagene på.

- Løsgør bøjleskruerne (F) med den medfølgende 10 mm skruenøgle. **BEMÆRK**– Ved store rørdiameterer skal spændeskruerne muligvis fjernes helt.
- Fastgør og indstil beslagene på kørestolens ryglænsrør.

BEMÆRK: Beslagene kræver muligvis yderligere sidejustering for at sikre, at de sidder korrekt i forhold til hinanden.

Fastgøring og justering af ryggen skal (Fig. 6.0 - 7.0)

- Løsgør bæremøtrikkerne (B) og holderboltene (C) med en 10mm skruenøgle indtil den let kan bevæges i alle retninger.
- Fastgør Easy Back til hardwarens holdere ved at indsætte de venstre og højre monteringsstolper (E) i de venstre og højre holdere (D).
- Placer ryggen i den omtrentlige slutposition, både i forhold til kørestolen og brugeren.
- Stram boltene på indersiden af monteringsholderne (F).
- Det anbefalede tilspændingsmoment er 11,3 - 12,4 Nm. **BEMÆRK** – Rygstøttens dybde og vinkel skal muligvis justeres yderligere for at sikre at den passer korrekt til klienten.
- Spænd bæremøtrikkerne (B). Det anbefalede tilspændingsmoment er 8,5 - 9,3 Nm.

BEMÆRK: Ryggens højde skal muligvis justeres yderligere for at sikre at den passer korrekt til brugeren.

- Test ryggens udløser ved at trække ryglænets udløserhåndtag tilbage, og ved at flytte stolens ryglæn tilbage. (Yderligere oplysninger findes i afsnittet "Aftagning og genmontering").
- Monteringsbeslagene og ryggen er justeret korrekt i forhold til hinanden, når ryglænet glider ubesværet af og på.
- Hvis den korrekte justering ikke er opnået, skal komponenterne justeres indtil de sidder korrekt.
- Når de sidder korrekt, spændes beslagenes spændeskruer fast.

BEMÆRK: Det anbefalede tilspændingsmoment er: 8,5 - 9,3 Nm.

FIG. 6.0

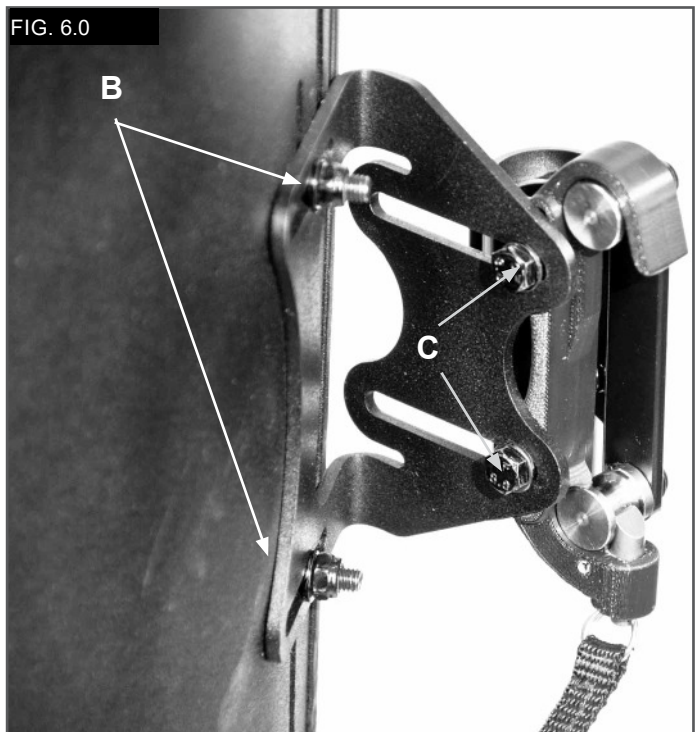
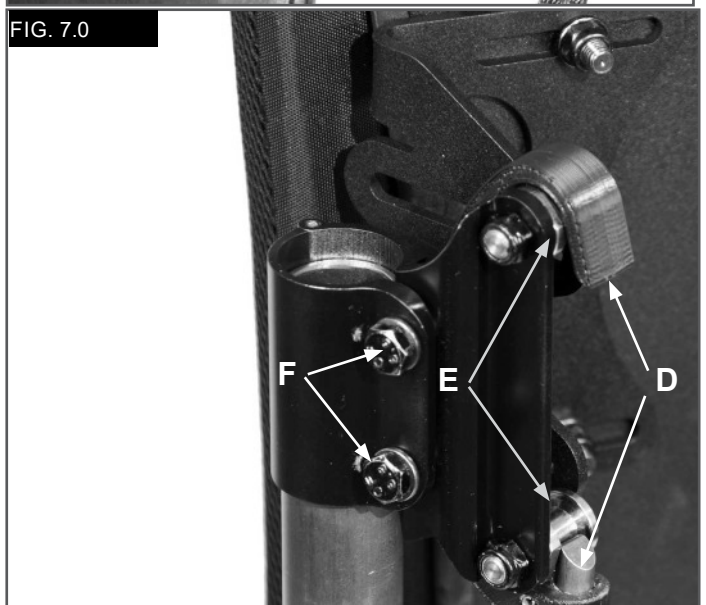

FIG. 7.0



JUSTERING AF JAY-EASY HØJDE, DYBDE OG VINKEL

Med brugeren i stolen, skal du ændre ryggens højde, dybde og vinkel for at opfylde brugerens unikke krav.

⚠ ADVARSEL

- Brugeren må dog ikke lægge fuldt tryk på ryggen, da det endnu ikke er spændt helt til de krævede tilspændingsmomenter.

Højdejustering (Fig. 8.0)

- Mens brugeren sidder i kørestolen, skal ryggens ønskede højde fastslås.
- Når det er identificeret, skal du få brugeren til at fjerne trykket fra ryggen ved at få ham/hende til at læne sig eller glide delvis fremad, for at lade justeringen finde sted.
- Skru bæremøtrikkerne (B) løs, og justér højden på ryggens skal til den ønskede position.
- Spænd bæremøtrikkerne (B) forsvarligt.
- Det anbefalede tilspændingsmoment er 8,5 - 9,3 Nm.

BEMÆRK: Når højdejusteringen er færdig, skal du tjekke at bredden ikke uforvarende har ændret sig når du strammer møtrikkerne.

Justering af dybde/vinkel (Fig. 8.0)

Hardwaren giver mulighed for en forreste dybdejustering på 1,6", (40,5mm), 3", (76,2mm) med reverserende hardware.

- For at justere ryglænets dybde og vinkel, løsgør de venstre og højre bolte (C) på beslagets huller.
- Justér dybden og/eller vinklen, og spænd møtrikkerne forsvarligt.
- Det anbefalede tilspændingsmoment er 11,3 - 12,4 Nm.
- Sørg for, at ingen af dybdejusteringsmøtrikkerne (C) kan glide eller dreje.

⚠ ADVARSEL

Sørg for at al hardwaren er blevet strammet korrekt når alle justeringer er blevet gennemført og at Ryglænet er klar til brug.

FIG. 8.0

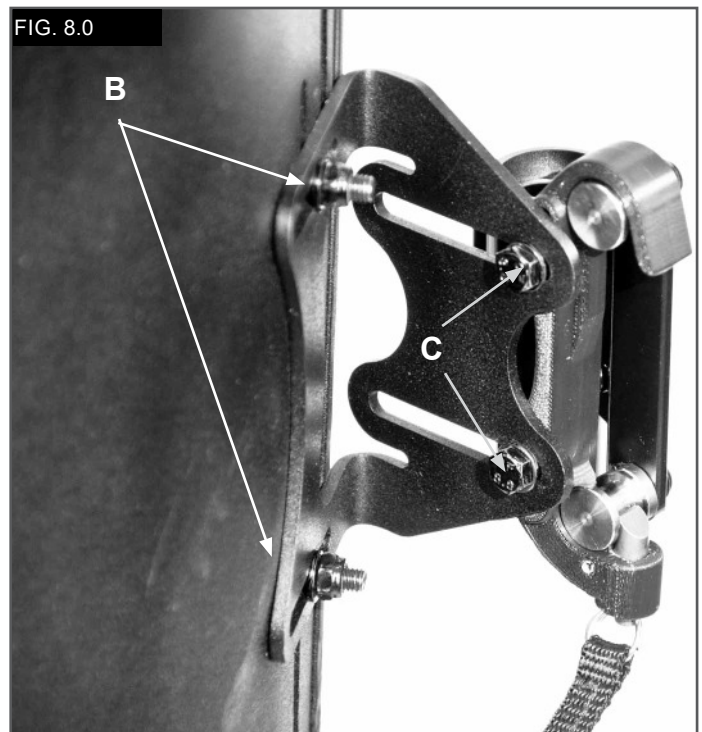

KOMPONENTER TIL RYGRADSSTØTTE

Komponenterne til rygradsstøtte er beregnet til at give konturformet støtte fra et ryglæn i "standardudgave". (Afhængigt af dit marked, kan Spine Align-komponenterne være inkluderet med dit ryglæn.) For at installere Spine Align-komponenterne, bedes du læse de følgende anvisninger.

1. Inden monteringen bedes du **læse** følgende anvisninger.
(Fig. 9 - 11)

- Få brugeren til at fjerne trykket fra Jay Easy Back ved at læne eller glide delvis fremad, hvis det er muligt.
- Udløs lommen på toppen af låget og løft det fremad for at afsløre den indre del af Easy Back, (Fig. 9.0).
- Placer komponentets/komponenternes position på Velcroens inderste skal og genmonter den øverste lomme. Træk klappen ned, og sørg for at den øverste søm med toppen af skallen. Hvis sømmen ikke sidder korrekt, skal betrækkets nederste del muligvis løsnes.
- Få brugeren til at teste om den aktuelle rygradsstøtts opstilling er komfortabel og støtter, og gentag trinene ovenfor indtil genjusteringen er gennemført.
- Komponenterne til rygradsstøtte kan anvendes i adskillige konfigurationer og kombinationer. Hvis du har brug for komponenter til rygradsstøtte i andre faconer eller størrelser, bedes du kontakte din Sunrise Medical-forhandler.
- Jay Easy-ryglænet er nu monteret og klar til brug.

Jay Easy tilbehør

Hvis du har bestilt J3-tilbehør såsom lateraler, hovedstøtter eller seler, henvises der til monteringsvejledningerne for disse dele.









Positioneringskomponenter	
Stor lumbal	
Lille lumbal	
Kile	
Buet kile	
Flad kile	
Posterior/Lateral bækken	
Lateral kile	
Stor pose med kugler	
Lille pose med kugler	



FIG. 9.0



FIG. 10.0

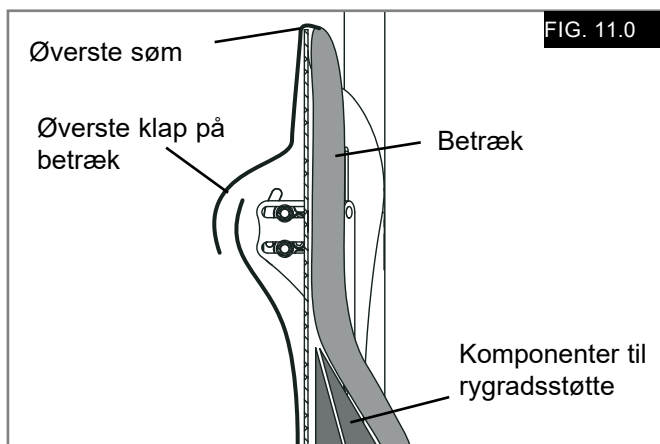

FIG. 11.0

SIKKERHED VED TRANSPORT AF RYGLÆNET

Dette ryglæn er blevet dynamisk testet for brug på en kørestol, der transporteres i et motorkøretøj. Du bedes følge alle instrukser angående montering, brug og vedligeholdelse i denne brugsanvisning såvel som den transportvejledning, der findes nedenfor.

⚠ ADVARSLER

- Hvis det er praktisk muligt, bør brugeren sidde i et af de faste sæder i køretøjet og anvende køretøjets sikkerhedsseler.
- Afstanden mellem toppen af brugerens skulder og toppen af det bageste hylster må ikke overskride 6,5" (16,5 cm).
- Kørestolen bør være mærket til brug som et sæde i et motorkøretøj, som er dynamisk testet i henhold til kravene til ydeevne angivet i DS/ISO-standard 7176-19, og den skal monteres, anvendes og vedligeholdes i henhold til fabrikantens vejledning.
- Hvis det originale sæde i kørestolen er udskiftet, skal det nye sæde være godkendt til transport af kørestole samt installeres og anvendes som angivet i fabrikantens vejledning.

- Kørestolens fastgøringsanordninger og selesystem (WTORS) bør være kompatibelt med den specifikke kørestol og anvendes som angivet i fabrikantens vejledning, og den bør opfylde kravene til ydeevne angivet i DS/ISO-standard 10542.
- Kørestolen skal vende fremad under transport.
- For at reducere mulige ulykker af bilens brugere, skal tilbehør der er monteret på kørestolen, som for eksempel bakker og unødvendigt udstyr, fjernes og fastspændes separat.
- Dette produkt er beregnet til brug af brugere, der vejer mellem 35 og 136 kg.
- Tilbehør til støtte af kropsholdningen såsom hofseseler, kropsstøtter og holdningsstøtteanordninger må ikke anvendes som den eneste form for fastspænding af kørestolsbrugeren under transport i et køretøj, medmindre udstyret er godkendt og mærket i henhold til DS/ISO-standard 16840-4.
- Der må ikke foretages ændringer eller udskiftninger af kørestolens konstruktionsmæssige komponenter, andre dele eller komponenter uden forudgående henvendelse til producenten.

⚠ RISIKO

- HVIS DER IKKE TAGES HØJDE FOR DISSE ADVARSLER, KAN DET MEDFØRE ALVORLIGE PERSONSKADER PÅ KØRESTOLSBRUGEREN ELLER ANDRE.

AFTAGNING OG GENMONTERING**Aftagning, (Fig. 12.0)**

Efter udført montering eller justering kan ryggen nemt tages af kørestolen, hvis det er nødvendigt. For at tage den af, træk den bageste snor nedad, drej den tilbage opad, og fjern derefter ryglænet fra hardwarens holdere.

Korrekt genmontering efter aftagning

Sæt ryggen fast igen på hardwarens holdere, træk i snoren, sæt det tilbage i holderne, og drej det nedad.

⚠ ADVARSEL

Hvis du er i tvivl om at du har hørt låsen "klikke", træk i ryggen for at sørge for at det er blevet låst forsvarligt.

FIG. 12.0

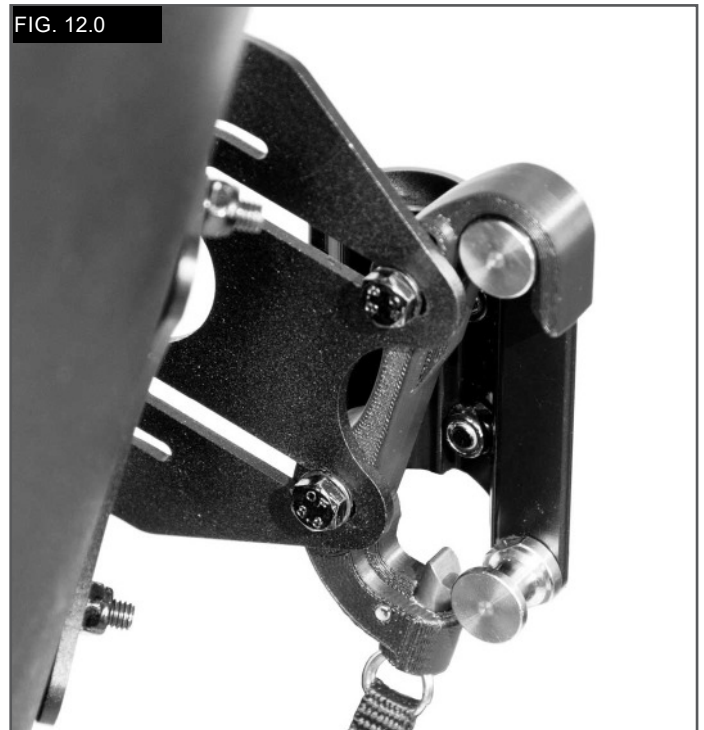

KONTRAINDIKATIONER:**⚠ ADVARSEL**

Dette ryglæn må ikke bruges eller ordineres for personer, som overstiger den angivne maksimale brugervægt.

RECIRKULERING / GENBRUG:**⚠ ADVARSEL**

- Risiko for ulykke
- Få altid en autoriseret Sunrise Medical-forhandler til at undersøge produktet for skade eller slidtage, inden det overføres til en anden bruger. Hvis der findes nogen beskadigelser, **MÅ DETTE PRODUKT IKKE BRUGES.**
- Hvis disse advarsler ikke overholdes, kan de resultere i alvorlige ulykker.

Dette produkt egner sig til genbrug*:

- Få en autoriseret Sunrise Medical-forhandler til at undersøge skallen, monteringshardwaren, skummet og betrækket for beskadigelser eller slidtage. Hvis der findes nogen beskadigelser, må det ikke genbruges.
- Rengør og desinficer skallen, monteringshardwarens skum og betræk i overensstemmelse med den lokale regerings regulativer. Søg råd hos dit lokale kontor for infektionskontrol.
- Efter rengøring og desinficering, få en autoriseret Sunrise Medical-forhandler til at genundersøge skallen, hardwaren, skummet og betrækket for at sikre at rengørings-/desinficeringsprocessen ikke har forårsaget nogle beskadigelser.

⚠ ADVARSLER:

- Hvis disse genbrugsvejledninger ikke følges, kan det resultere i alvorlige ulykker for brugeren.
- Når produktet genbruges, skal dette produkt afpasses og tilpasses til den nye bruger af en autoriseret Sunrise Medical-forhandler eller klinikker.

GARANTI**24 MÅNEDERS BEGRÆNSET GARANTI**

Hver eneste JAY Easy Ryg er blevet nøje eftersat og afprøvet for at sikre, at det fungerer optimalt.

Hver eneste JAY Easy Ryg garanteres at være fri fra materiale- og fabriktionsfejl gældende i 24 måneder fra købsdato, forudsat at det anvendes på normal vis. Såfremt der opstår materiale eller fabriktionsfejl inden for 24 måneder fra den oprindelige købsdato, forpligter Sunrise Medical sig til, efter eget skøn, at reparere eller erstatte varen uden beregning.

Denne garanti omfatter ikke punkteringer, flænger, brændemærker eller ryglænets aftagelige betræk.

Erstatningskrav og reparationer skal ske gennem den nærmeste autoriserede forhandler.

BEMÆRK: Generelle brugerråd. Hvis disse anvisninger ikke følges, kan det resultere i personskaade, beskadigelse af produktet eller skade på miljøet.

Brugeren og/eller patienten skal være opmærksom på, at en eventuel alvorlig hændelse, der opstår i relation til enheden, skal indberettes til producenten og den kompetente myndighed i det land, hvor brugeren og/eller patienten bor.



Som producent af denne produkt erklærer SUNRISE MEDICAL hermed, at de overholder bestemmelserne i forordningen for medicinsk udstyr (2017/745).

B4Me særlige indretninger

Sunrise Medical anbefaler på det kraftigste, at brugeren læser og forstår alle oplysninger, der leveres sammen med B4Me produktet, før produktet anvendes første gang. Dette skal gøres for at sikre, at B4Me produktet fungerer efter producentens hensigt. Sunrise Medical anbefaler ligeledes, at oplysningerne om produktet ikke bortskaffes, når de er blevet læst, men opbevares til fremtidig brug.

Kombinationer med medicinsk udstyr

Dette medicinske udstyr kan muligvis kombineres med andet medicinsk udstyr eller et andet produkt. Information om hvilke kombinationer, der er mulige, kan findes på www.SunriseMedical.dk. Alle de angivne kombinationer er blevet valideret, så de opfylder kravene til generel sikkerhed og ydeevne, punkt 14.1 i Forordning om medicinsk udstyr 2017/745.

Vejledning om kombination, så som montering, kan findes på www.SunriseMedical.dk

⚠ ΠΡΟΕΙΔΟΠΟΙΗΣΗ

Η Sunrise Medical συνιστά να συμβουλευτείτε κάποιον ειδικό, όπως ιατρό ή θεραπευτή, με πείρα στην καθιστή στάση και τη στάση γενικά, για να καθορίσει αν μια πλάτη Jay Easy είναι κατάλληλη.

Οι πλάτες πρέπει να εγκαθίστανται μόνο από εξουσιοδοτημένο προμηθευτή της Sunrise Medical.

Η πλάτη Jay Easy (Εικ. 1.0)

Η πλάτη Jay Easy είναι σχεδιασμένη να παράσχει τα σημαντικά πλεονεκτήματα μιας σωστής στήριξης πλάτης για μια μεγάλη ποικιλία χρηστών αναπηρικής πολυθρόνας.

Είναι σχεδιασμένο για να παρέχει απλή, άνετη και αποτελεσματική υποστήριξη ώστε να συμβάλλει στη μεγιστοποίηση της λειτουργίας και την αύξηση της ανοχής σε καθιστή στάση. Επιπλέον, είναι ελαφρύ, ανθεκτικό και εύκολο στη χρήση. Η πλάτη μπορεί να εγκατασταθεί σε ένα μεγάλο εύρος αναπηρικών πολυθρόνων.

Η προοριζόμενη διάρκεια ζωής της πλάτης στήριξης είναι 4 χρόνια.

Μέγιστο βάρος χρήστη: 136 κιλά. (300 λίβρες).

⚠ ΠΡΟΕΙΔΟΠΟΙΗΣΕΙΣ

- Η εγκατάσταση πλάτης στήριξης σε μια αναπηρική πολυθρόνα μπορεί να επηρεάσει το κέντρο βάρους της αναπηρικής πολυθρόνας και να προκαλέσει την ανατροπή της προς τα πίσω με αποτέλεσμα πιθανό τραυματισμό.
- Εκτιμήστε την πιθανή ανάγκη για προσθήκη αντανάτρεπτικών τροχών ή προέκταση άξονα του κέντρου βάρους στην αναπηρική πολυθρόνα για να αυξήσετε τη σταθερότητα.
- Μη χρησιμοποιείτε την πλάτη για να σπρώξετε ή να ανυψώσετε την αναπηρική πολυθρόνα. Η λανθασμένη χρήση ενδέχεται να προκαλέσει την απρόσμενη αποσύνδεση της πλάτης από την αναπηρική πολυθρόνα.
- Η απροσεξία προκαλεί πυρκαγιά

ΣΗΜΑΝΤΙΚΟ

Διαβάστε και κατανοήστε εκτενώς το Εγχειρίδιο κατόχου πριν χρησιμοποιήσετε το προϊόν.



1	Type:	Όνομασία προϊόντος
2	Date:	ΠΑΡΤΙΔΑ; ορίζεται από την ημέρα του ημερολογίου Julian
		Πλάτος καθίσματος XXX mm
		Βάθος καθίσματος XXX mm
		Μέγιστο βάρος χρήστη XXX kg

	Σήμα CE
	Ημερομηνία κατασκευής XXXX-XX-XX
Part Code	Αριθμός παρτίδας κατασκευής
	Αυτό το σύμβολο σημαίνει ιατρική συσκευή
	Κατασκευαστής
	Εξουσιοδοτημένος Αντιπρόσωπος στην Ευρώπη

↑ FRONT ↑

JAY Part Code:

Date:

cm cm kg

Max

Sunrise Medical (US) LLC
2842 Business Park Avenue
Fresno, California, 93727 USA

Sunrise Medical GmbH
Kahlbachring 2-4
69254 Malsch / HD
Germany

Assembled in Mexico

EC REP

Cover Materials:
Polyester
Urethane
Vinyl

THIS SIDE DOWN

↓ BACK ↓

248676 Rev. B

ΕΙΚ. 1.0

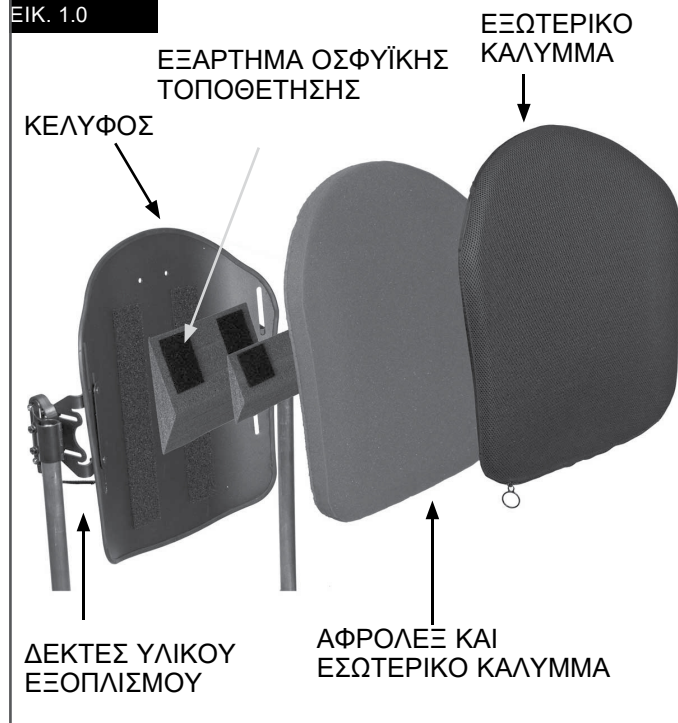

Σε εμάς στην SUNRISE MEDICAL έχει απονεμηθεί το πιστοποιητικό ISO-13485, το οποίο επιβεβαιώνει την ποιότητα των προϊόντων μας σε κάθε στάδιο, από την R & D έως την παραγωγή. Τα συστήματα διαχείρισης ποιότητας που συμμορφώνονται με το πρότυπο ISO 13485 διασφαλίζουν ότι το προϊόν σας πληρεί τις απαιτήσεις του κανονισμού για τις ιατρικές συσκευές.

Η ποικιλία των παραλλαγών των εξαρτημάτων πλάτης, καθώς και τα διαφορετικά εξαρτήματα τοποθέτησης για την παροχή στήριξης της στάσης, κατανομής της πίεσης, αύξησης της ανοχής στην καθιστή θέση αποτελούν οφέλη ανάλογα με τις απαιτήσεις και ενδείξεις κάθε χρήστη και σημαίνουν ότι μπορούν να χρησιμοποιηθούν από ένα εύρος χρηστών με διαφορετικές ανάγκες και ενδείξεις τοποθέτησης ως εξής:

- Τραυματισμός σπονδυλικής στήλης
- Ακρωτηριασμός
- Σκλήρυνση κατά πλάκα
- Τετραπληγία
- Νευρολογικό νόσημα (ημιπληγία, Πάρκινσον)
- Εγκεφαλική παράλυση
- Ανωμαλία/Δυσμορφία άκρου
- Μυϊκή δυστροφία
- Σύγκλιση αρθρώσεων

Δεν είναι γνωστή ή διαθέσιμη καμία αντένδειξη

ΣΥΝΤΗΡΗΣΗ

- Η Sunrise συνιστά να ελέγχονται όλες οι συνδέσεις για φθορά, όπως χαλαρά μπουλόνια ή σπασμένα εξαρτήματα κάθε 6 μήνες.
- Οι χαλαρές συνδέσεις πρέπει να σφίγγονται σύμφωνα με τις οδηγίες εγκατάστασης.
- Όλες οι συνδέσεις πρέπει να σφίγγονται σύμφωνα με τις προδιαγραφές ροπής που αναφέρονται στο τμήμα τοποθέτησης υλικού.
- Επικοινωνήστε αμέσως με τον εξουσιοδοτημένο προμηθευτή της Sunrise Medical για να αντικαταστήσετε τυχόν σπασμένα εξαρτήματα.

⚠ ΠΡΟΕΙΔΟΠΟΙΗΣΗ

- Μη συνεχίσετε να χρησιμοποιείτε το σύστημα αφού ανακαλύψετε ότι έχει χαλαρά ή σπασμένα εξαρτήματα.

ΕΥΚΟΛΟΣ ΚΑΘΑΡΙΣΜΟΣ (Εικ. 2.0)**⚠ ΠΡΟΣΟΧΗ**

Όταν αποσυναρμολογείτε την πλάτη για καθάρισμα, παρατηρήστε τη θέση των εξαρτημάτων ευθυγράμμισης σπονδυλικής στήλης Velcro® για σωστή επανασυναρμολόγηση.

Για να καθαρίσετε το κάλυμμα πλάτης

Αφαιρέστε το κάλυμμα με την αποσύνδεση του Velcro. Αποσυνδέστε το κάλυμμα από το κέλυφος της πλάτης. Εντοπίστε το φερμουάρ στο κάτω μέρος του καλύμματος και ανοίξτε το.

Αφαιρέστε το αφρολέξ και γυρίστε το κάλυμμα ανάποδα. Κλείστε το φερμουάρ του καλύμματος για να αποφύγετε το "πιάσιμο".

Πλύντε στο πλυντήριο με ζεστό νερό (60° C)
Αφήστε να στεγνώσει φυσικά ή στεγνώστε το σε στεγνωτήριο σε χαμηλή θερμότητα.

⚠ ΠΡΟΣΟΧΗ

- Μην πλένετε τα καλύμματα με στεγνό καθάρισμα και μη χρησιμοποιείτε βιομηχανικά πλυντήρια και στεγνωτήρια για να καθαρίσετε το κάλυμμα.
- Μην τοποθετείτε σε κλίβανο με ατμό.
- Μη χρησιμοποιείτε χλωρίνη.
- Τοποθετήστε ξανά το αφρολέξ στο κάλυμμα.

ΣΗΜΕΙΩΣΗ: Η βάση έχει δύο στρώσεις αφρολέξ.

Όταν τοποθετήσετε ξανά το αφρολέξ, βεβαιωθείτε ότι το λεπτότερο, σκληρότερο, ανοικτό γκρι αφρολέξ είναι στραμμένο προς το κέλυφος και το μαλακότερο αφρολέξ είναι στραμμένο προς το χρήστη.

Όταν το αφρολέξ τοποθετηθεί σωστά μέσα στο κάλυμμα, κλείστε το φερμουάρ του καλύμματος.

Για να καθαρίσετε το κέλυφος της πλάτης

Μπορείτε να καθαρίσετε το κέλυφος και το εσωτερικό κάλυμμα σκουπίζοντάς τα με σαπούνι και νερό.

Δεν χρειάζεται καμία άλλη συντήρηση.

Για να καθαρίσετε τα εξαρτήματα τοποθέτησης

Μπορείτε να καθαρίσετε τα εξαρτήματα τοποθέτησης σκουπίζοντάς τα με σαπούνι και νερό.

⚠ ΠΡΟΣΟΧΗ

- Μην βυθίζετε τα εξαρτήματα τοποθέτησης μέσα σε νερό.

Σε περίπτωση που έχετε επιπλέον ερωτήσεις σχετικά με διαδικασίες καθαρισμού, επικοινωνήστε με τον εξουσιοδοτημένο αντιπρόσωπο της Sunrise Medical.

ΣΥΜΒΟΛΑ ΦΡΟΝΤΙΔΑΣ ΣΤΟ ΠΛΥΣΙΜΟ	
	Πλύντε στο πλυντήριο με ζεστό νερό (60° C)
	Μόνο λευκαντικό χωρίς χλωρίνη, όταν απαιτείται
	Στεγνώστε φυσικά
	Μην σιδερώνετε
	Μην πλένετε με στεγνό καθάρισμα

ΕΙΚ. 2.0

ΚΑΘΟΡΙΣΜΟΣ ΣΥΜΒΑΤΟΤΗΤΑΣ**Τύποι αναπηρικής πολυθρόνας**

Η πλάτη Easy είναι σχεδιασμένη για να είναι συμβατή με τις περισσότερες αναπηρικές πολυθρόνες, με τις ακόλουθες εξαιρέσεις:

! ΠΡΟΕΙΔΟΠΟΙΗΣΗ

- Δεν πρέπει να χρησιμοποιούνται αναπηρικές πολυθρόνες που ρυθμίζονται υπό γωνία και αναπηρικές πολυθρόνες με ανάκλιση ή κλίση που έχουν ως αποτέλεσμα γωνία πλάτης μεγαλύτερη από 60 μοίρες από την κάθετη θέση.
- Η χρήση με αυτούς τους τύπους αναπηρικών πολυθρόνων μπορεί να προκαλέσει την τυχαία αποσύνδεση της πλάτης από την αναπηρική πολυθρόνα με αποτέλεσμα να προκύψει πτώση και πιθανότητα σοβαρού τραυματισμού.

Διαστάσεις αναπηρικής πολυθρόνας

Η πλάτη Jay Easy είναι σχεδιασμένη να αντικαθιστά την ταπετσαρία πλάτης της αναπηρικής πολυθρόνας. Πριν από την τοποθέτηση προσδιορίστε εάν η αναπηρική πολυθρόνα που χρησιμοποιείτε έχει συμβατές ράβδους πλάτης μετρώντας το πλάτος μεταξύ των ράβδων πλάτης, όπως απεικονίζεται στην Εικόνα 3.0. Χρησιμοποιώντας αυτή τη μέτρηση, δείτε την Εικόνα 4.0 για να καθορίσετε αν η πλάτη θα προσαρμόζεται στην πολυθρόνα σας.

Στη συνέχεια ελέγξτε ότι η διάμετρος των ράβδων πλάτης είναι συμβατή.

Ο υλικός εξοπλισμός της πλάτης Jay Easy μπορεί να στερεωθεί σε ράβδους πλάτης αναπηρικής πολυθρόνας με διάμετρο 3/4" (19mm) (με ένθετο), 7/8" (22-23mm) (με ένθετο) ή 1" (25-25,5mm) (χωρίς ένθετο). (Εικ. 5.0).

! ΠΡΟΣΟΧΗ

Αν δεν μπορείτε να προσδιορίσετε εάν οι ράβδοι πλάτης είναι συμβατοί επικοινωνήστε με εξουσιοδοτημένο προμηθευτή της Sunrise Medical ή με την Εξυπηρέτηση πελατών της Sunrise Medical.

ΕΙΚ. 3.0

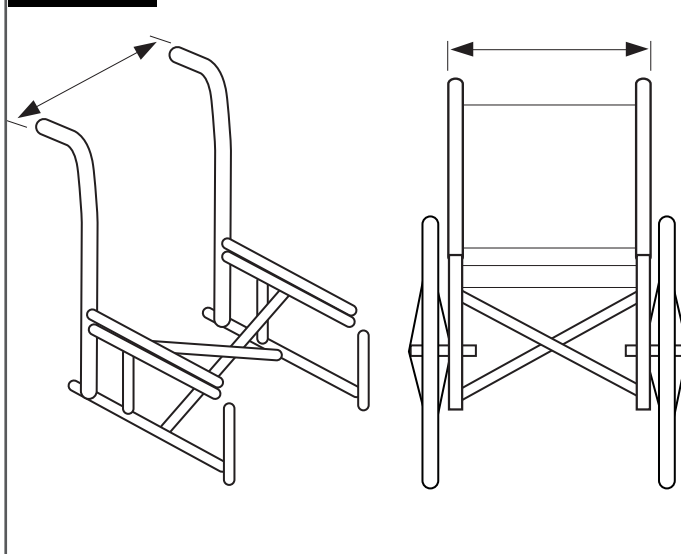

ΕΙΚ. 4.0

Πλάτος των ράβδων πλάτης από το εξωτερικό προς το εξωτερικό των σωλήνων (Εικ. 3.0)

Πλάτος πλάτης Jay Easy* (όλα τα περιγράμματα)	Ελάχιστο πλάτος ίντσα εκ.		Μέγιστο πλάτος ίντσα εκ.	
	14" (36 εκ.)	13,875	35,24	16,125
16" (41 εκ.)	15,875	40,3	18,125	46,0
18" (46 εκ.)	17,875	45,4	20,125	51,1
20" (57 εκ.)	19,875	50,5	22,125	56,2

ΕΙΚ. 5.0

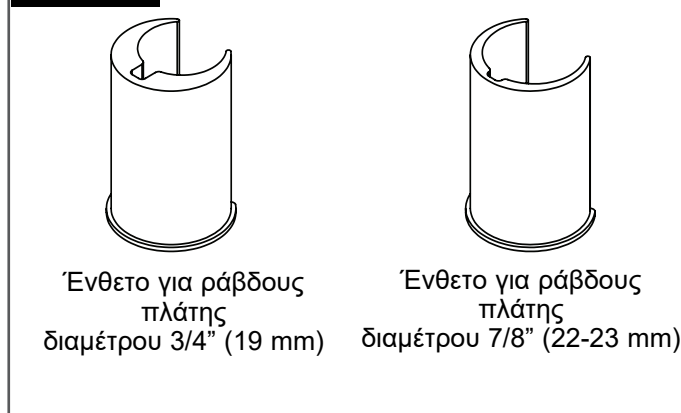

ΤΟΠΟΘΕΤΗΣΗ ΤΟΥ ΥΛΙΚΟΥ ΕΞΟΠΛΙΣΜΟΥ ΣΤΕΡΕΩΣΗΣ

Διαβάστε τις παρακάτω οδηγίες πριν ξεκινήσετε την τοποθέτηση.

Για να εγκαταστήσετε την πλάτη JAY Easy, ξεκινήστε χωρίς το χρήστη να κάθεται στην αναπηρική πολυθρόνα. Όταν τοποθετηθεί η πλάτη και απαιτούνται μικρές ρυθμίσεις, ο χρήστης μπορεί να καθίσει ξανά στην αναπηρική πολυθρόνα.

Απαιτούμενο εργαλείο (περιλαμβάνεται) Κλειδί των 10mm



ΣΗΜΕΙΩΣΗ: Σημείωση: Όταν καθορίζονται οι ρυθμίσεις ροπής, συνιστάται ένθερμα η χρήση ροπόμετρου (δεν περιλαμβάνεται με την πλάτη) για να επιβεβαιωθεί εάν επιτεύχθηκε η σωστή προδιαγραφή ροπής.

Οδηγίες τοποθέτησης υλικού εξοπλισμού (Εικ. 6.0)

- Βγάλτε την υπάρχουσα πλάτη της αναπηρικής πολυθρόνας σύμφωνα με τις οδηγίες του κατασκευαστή της αναπηρικής πολυθρόνας.
- Καθορίστε οπτικά την επιθυμητή θέση των δεκτών στις ράβδους πλάτης της αναπηρικής πολυθρόνας.
- Ο εξοπλισμός στερέωσης θα πρέπει να βρίσκεται σε περίπου ίσο ύψος σε κάθε στύλο πλάτης και παράλληλα προς το πλαίσιο καθίσματος.
- Οι υψηλότερες θέσεις στις ράβδους πλάτης είναι καλύτερες σε γενικές γραμμές.

Συνδέστε τους δέκτες του υλικού εξοπλισμού.

- Χαλαρώστε τις βίδες σφιγκτήρα (F) με το εσωκλειόμενο κλειδί των 10 mm. ΣΗΜΕΙΩΣΗ – Για τις διαμέτρους μεγάλων σωλήνων, ενδέχεται να χρειαστεί να αφαιρέσετε τελείως τις βίδες σφιγκτήρα.
- Συνδέστε και ευθυγραμμίστε το δέκτη με τις ράβδους πλάτης της αναπηρικής πολυθρόνας.

ΣΗΜΕΙΩΣΗ: Οι δέκτες ενδέχεται να χρειαστούν πρόσθετη πλευρική ρύθμιση για να διασφαλιστεί η σωστή ευθυγράμμιση.

Σύνδεση και ευθυγράμμιση του κελύφους πλάτης (Εικ. 6.0 - 7.0)

- Χαλαρώστε τα παξιμάδια βραχιόνων (B) και τα μπουλόνια δέκτη (C) χρησιμοποιώντας το κλειδί των 10mm μέχρι να μπορείτε να μετακινήτε εύκολα τον υλικό εξοπλισμό προς όλες τις κατευθύνσεις.
- Συνδέστε την πλάτη Easy στους δέκτες υλικού εξοπλισμού εισάγοντας τους αριστερούς και δεξιούς στύλους στερέωσης (E) στους αριστερούς και δεξιούς δέκτες (D).
- Τοποθετήστε την πλάτη στη σωστή θέση, σε σχέση με την πολυθρόνα και το χρήστη.
- Σφίξτε τα μπουλόνια στο εσωτερικό των δεκτών υλικού εξοπλισμού (F).
- Η συνιστώμενη προδιαγραφή ροπής είναι 100-110 in-lbs. (11,3 - 12,4 Nm). ΣΗΜΕΙΩΣΗ – Το βάθος και η γωνία της πλάτης ενδέχεται να χρειαστούν πρόσθετη ρύθμιση για να διασφαλιστεί η σωστή εφαρμογή για το χρήστη.
- Σφίξτε τα παξιμάδια βραχιόνων (B). Η συνιστώμενη προδιαγραφή ροπής είναι 75 - 85 in-lbs. (8,5 - 9,3 Nm).

ΣΗΜΕΙΩΣΗ: Το ύψος της πλάτης μπορεί να απαιτεί πρόσθετη ρύθμιση για να διασφαλιστεί η σωστή εφαρμογή για το χρήστη.

- Δοκιμάστε την απασφάλιση πλάτης τραβώντας προς τα κάτω τη λαβή απασφάλισης πλάτης και αφαιρώντας την πλάτη από την πολυθρόνα. (Δείτε την ενότητα Αφαίρεση και αντικατάσταση για περισσότερες λεπτομέρειες.)
- Η σωστή ευθυγράμμιση του εξοπλισμού στερέωσης και της πλάτης επιτυγχάνεται όταν είναι δυνατή η ομαλή σύνδεση και αποδέσμευση.
- Αν δεν έχει επιτευχθεί σωστή ευθυγράμμιση, ρυθμίστε τα εξαρτήματα μέχρι να είναι σωστά ευθυγραμμισμένα.
- Όταν είναι σωστά ευθυγραμμισμένα, σφίξτε τις βίδες του σφιγκτήρα του δέκτη εξοπλισμού.

ΣΗΜΕΙΩΣΗ: Η συνιστώμενη προδιαγραφή ροπής είναι: 75 - 85 in-lbs (8,5 - 9,3 Nm).

ΕΙΚ. 6.0

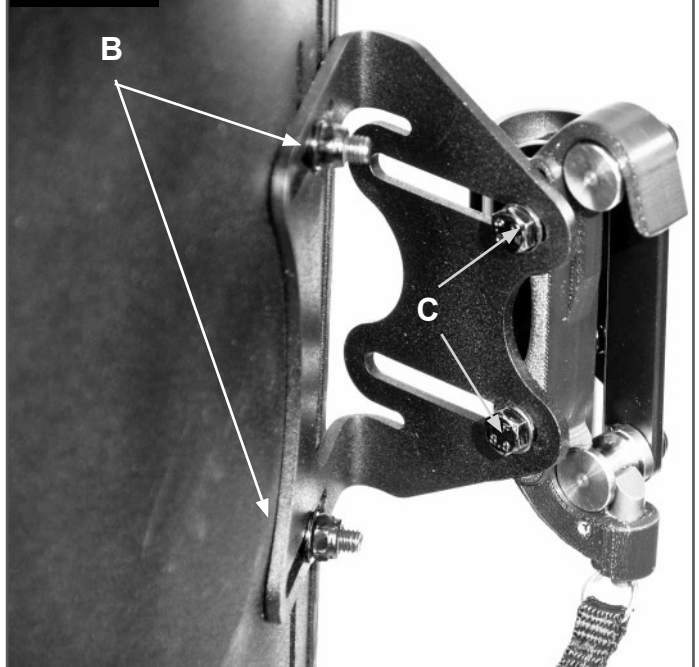

ΕΙΚ. 7.0

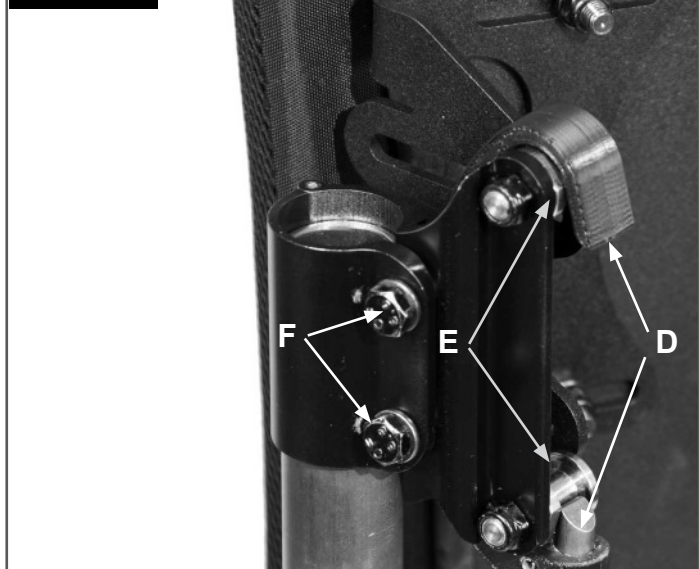

ΡΥΘΜΙΣΗ ΤΟΥ ΥΨΟΥΣ, ΒΑΘΟΥΣ ΚΑΙ ΓΩΝΙΑΣ ΤΟΥ JAY EASY

Με το χρήστη να κάθεται στην πολυθρόνα, τροποποιήστε το ύψος, το βάθος και τη γωνία της πλάτης σύμφωνα με τις μοναδικές απαιτήσεις του χρήστη.

⚠ ΠΡΟΕΙΔΟΠΟΙΗΣΗ

- Μην αφήσετε το χρήστη να ασκήσει πλήρη πίεση στην πλάτη επειδή δεν έχει σφιχθεί τελείως σύμφωνα με τις απαιτήσεις πλήρους ροπής.

Ρύθμιση ύψους (Εικ. 8.0)

- Με το χρήστη να κάθεται στην πολυθρόνα, καθορίστε το επιθυμητό ύψος της πλάτης.
- Μόλις καθοριστεί, πείτε στο χρήστη να μειώσει την πίεση της πλάτης γέρνοντας ή ολισθαίνοντας μερικώς προς τα εμπρός, αν είναι δυνατό, για να είναι δυνατή η εφαρμογή της ρύθμισης.
- Χαλαρώστε τα παξιμάδια βραχίονα (B) και ρυθμίστε το ύψος του κελύφους πλάτης στην επιθυμητή θέση.
- Σφίξτε καλά τα παξιμάδια βραχίονα (B).
- Η συνιστώμενη προδιαγραφή ροπής είναι 75-85 in-lbs. (8,5 - 9,3 Nm).

ΣΗΜΕΙΩΣΗ: Μετά την ολοκλήρωση της ρύθμισης πλάτης, ελέγξτε ότι το πλάτος δεν έχει αλλάξει κατά λάθος κατά το σφίξιμο των παξιμαδιών.

Ρύθμιση βάθους/γωνίας (Εικ. 8.0)

Ο υλικός εξοπλισμός επιτρέπει ρύθμιση πρόσθιου βάθους 1,6" (40,5mm) και 3" (76,2mm) με υλικό εξοπλισμό αντιστροφής.

- Για να ρυθμίσετε το βάθος και τη γωνία της πλάτης χαλαρώστε τα αριστερά και δεξιά μπουλόνια (C) στις υποδοχές βραχίονα.
- Ρυθμίστε το βάθος ή/και τη γωνία και ασφαλίστε καλά.
- Η συνιστώμενη προδιαγραφή ροπής είναι 100-110 in-lbs. (11,3 - 12,4 Nm).
- Βεβαιωθείτε ότι κανένα από τα παξιμάδια ρύθμισης βάθους (C) δεν θα ολισθήσει ή θα περιστραφεί.

⚠ ΠΡΟΕΙΔΟΠΟΙΗΣΗ

Βεβαιωθείτε ότι ο υλικός εξοπλισμός έχει σφιχθεί σωστά όταν έχουν ολοκληρωθεί όλες οι ρυθμίσεις και ότι η πλάτη είναι έτοιμη για χρήση.

ΕΙΚ. 8.0

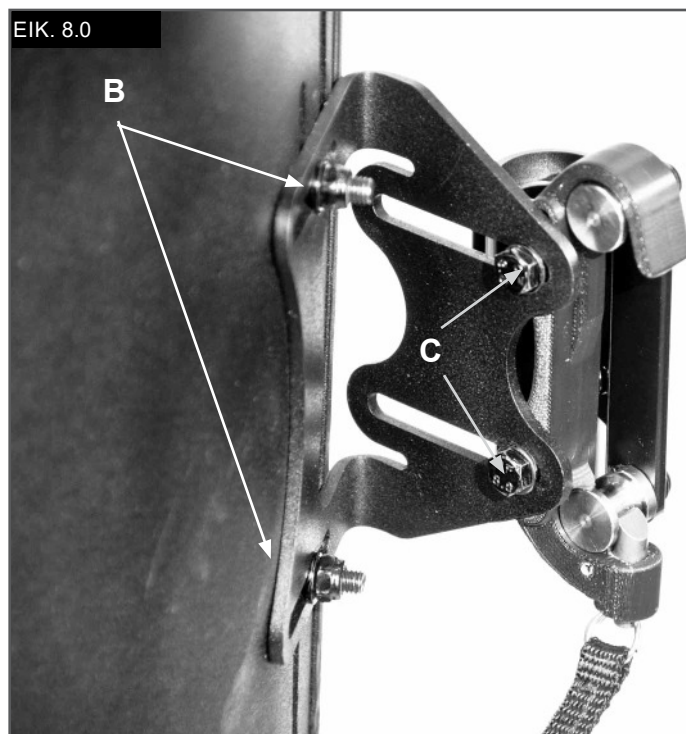

ΕΞΑΡΤΗΜΑΤΑ ΕΥΘΥΓΡΑΜΜΙΣΗΣ ΤΗΣ ΣΠΟΝΔΥΛΙΚΗΣ ΣΤΗΛΗΣ

Τα εξαρτήματα ευθυγράμμισης της σπονδυλικής στήλης είναι σχεδιασμένα να παρέχουν ειδικά σχεδιασμένη υποστήριξη εντός μιας πλάτης "εκτός κελύφους". (Ανάλογα με την αγορά σας, τα εξαρτήματα ευθυγράμμισης της σπονδυλικής στήλης μπορεί να περιλαμβάνονται με την πλάτη σας). Για να τοποθετήσετε τα εξαρτήματα ευθυγράμμισης της σπονδυλικής στήλης διαβάστε τις ακόλουθες οδηγίες.

1. Τοποθέτηση των εξαρτημάτων ευθυγράμμισης της σπονδυλικής στήλης. (Εικ. 9 - 11).

- Πείτε στο χρήστη να μειώσει την πίεση από την πλάτη Jay Easy γέρνοντας ή ολισθαίνοντας μερικώς προς τα εμπρός, αν είναι δυνατό.
- Απασφαλίστε τη θήκη στο επάνω μέρος του καλύμματος και ανυψώστε το κάλυμμα προς τα εμπρός για να αποκαλύψετε το εσωτερικό της πλάτης Easy, (Εικ. 9.0).
- Τοποθετήστε το(α) εξάρτημα(τα) στο Velcro στο εσωτερικό του κελύφους και συνδέστε ξανά την επάνω θήκη. Τραβήξτε το προς τα κάτω και βεβαιωθείτε ότι η πάνω ραφή είναι ευθυγραμμισμένη με το πάνω μέρος του κελύφους. Αν η ραφή δεν είναι ευθυγραμμισμένη, θα πρέπει να χαλαρώσετε το κάτω μέρος του καλύμματος.
- Πείτε στο χρήστη να ελέγξει την τρέχουσα ρύθμιση ευθυγράμμισης της σπονδυλικής στήλης για άνεση και υποστήριξη και επαναλάβετε τα παραπάνω βήματα μέχρι να ολοκληρωθεί η ρύθμιση.
- Είναι δυνατόν να χρησιμοποιηθούν πολλές διαμορφώσεις και συνδυασμοί εξαρτημάτων ευθυγράμμισης σπονδυλικής στήλης. Αν χρειάζεστε επιπλέον σχήματα ή μεγέθη εξαρτημάτων ευθυγράμμισης σπονδυλικής στήλης, μπορείτε να επικοινωνήσετε με τον εξουσιοδοτημένο προμηθευτή της Sunrise Medical.
- Η εγκατάσταση της πλάτης Jay Easy έχει ολοκληρωθεί.

Εξαρτήματα Jay Easy

Αν έχετε παραγγείλει εξαρτήματα J3 όπως πλευρικά στηρίγματα, στηρίγματα για το κεφάλι ή άλλα λουριά, συμβουλευτείτε τις οδηγίες τοποθέτησης που τα συνοδεύουν.

Εξαρτήματα τοποθέτησης	
Μεγάλος οσφυϊκός	
Μικρός οσφυϊκός	
Σφήνα	
Κυρτή ρύθμιση	
Επίπεδη ρύθμιση	
Οπίσθιος/Πλευρικός πυελί	
Πλευρική ρύθμιση	
Μεγάλη τσάντα	
Μικρή τσάντα	

ΕΙΚ. 9.0



ΕΙΚ. 10.0



ΕΙΚ. 11.0

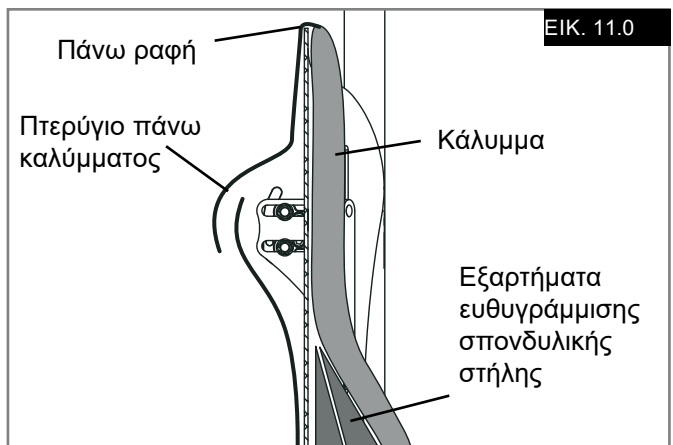

ΑΣΦΑΛΕΙΑ ΜΕΤΑΦΟΡΑΣ ΤΗΣ ΠΛΑΤΗΣ

Η πλάτη αυτή έχει δοκιμαστεί δυναμικά για χρήση σε αναπηρική πολυθρόνα που μεταφέρεται σε μηχανοκίνητο όχημα.

Ακολουθήστε όλες τις οδηγίες τοποθέτησης, χρήσης και συντήρησης σε αυτό το εγχειρίδιο καθώς και τις οδηγίες μεταφοράς που ακολουθούν.

▲ ΠΡΟΕΙΔΟΠΟΙΗΣΕΙΣ

- Αν είναι δυνατό και εφικτό, ο χρήστης πρέπει να μεταφερθεί στο κάθισμα οχήματος του αρχικού εξοπλισμού του κατασκευαστή και να χρησιμοποιήσει το σύστημα συγκράτησης του οχήματος.
- Η απόσταση μεταξύ του επάνω μέρους του ώμου του χρήστη και του επάνω μέρος του κελύφους πλάτης δεν πρέπει να είναι μεγαλύτερη από 6,5" (16,5 cm).
- Η αναπηρική πολυθρόνα πρέπει να είναι επισημασμένη ως κατάλληλη για χρήση ως κάθισμα σε μηχανοκίνητο όχημα, που έχει δοκιμαστεί δυναμικά ως προς τις απαιτήσεις απόδοσης του Προτύπου ISO 7176-19 και που έχει εγκατασταθεί, χρησιμοποιηθεί και συντηρηθεί σύμφωνα με τις οδηγίες του κατασκευαστή.
- Αν η αρχική θέση της αναπηρικής πολυθρόνας έχει αντικατασταθεί, η νέα θέση πρέπει να έχει κριθεί κατάλληλη για μεταφορά της πολυθρόνας και πρέπει να έχει τοποθετηθεί και να χρησιμοποιείται σύμφωνα με τις οδηγίες του κατασκευαστή.

- Το σύστημα δέσμευσης της αναπηρικής πολυθρόνας και το σύστημα συγκράτησης του επιβάτη (Wheelchair Tiedown and Occupant Restraint System - WTORS) θα πρέπει να είναι συμβατό με την συγκεκριμένη αναπηρική πολυθρόνα και να χρησιμοποιείται όπως υποδεικνύεται στις οδηγίες του κατασκευαστή. Επίσης πρέπει να είναι συμβατό με τις απαιτήσεις απόδοσης του προτύπου ISO 10542.
- Η αναπηρική πολυθρόνα πρέπει να κοιτάει μπροστά κατά τη μεταφορά.
- Για να μειωθεί η πιθανότητα τραυματισμού σε επιβάτες του οχήματος, τα εξαρτήματα που στερεώνονται στην αναπηρική πολυθρόνα, όπως δίσκοι και μη απαραίτητος εξοπλισμός, πρέπει να αφαιρούνται και να ασφαλιζονται ξεχωριστά.
- Το προϊόν αυτό προορίζεται για χρήση από χρήστες με βάρος που κυμαίνεται από 35 έως 136 κιλά.
- Οι συσκευές στήριξης στάσης σώματος, όπως ζώνες πυελικής χώρας, υποστηρίξεις πρόσθιου κορμού ή άλλες υποστηρίξεις στάσης σώματος, όπως οι υποστηρίξεις πλευρικού κορμού, δεν πρέπει να χρησιμοποιούνται για τη συγκράτηση του χρήστη σε κινούμενο επιβατικό όχημα, εκτός αν συμμορφώνονται με το πρότυπο ISO 16840-4.
- Δεν πρέπει να πραγματοποιείτε τροποποιήσεις ή αντικαταστάσεις στην κατασκευή, συστατικά μέρη ή εξαρτήματα, χωρίς να συμβουλευθείτε τον κατασκευαστή.

▲ ΚΙΝΔΥΝΟΣ

- Η ΑΓΝΟΗΣΗ ΑΥΤΩΝ ΤΩΝ ΠΡΟΕΙΔΟΠΟΙΗΣΕΩΝ ΜΠΟΡΕΙ ΝΑ ΦΕΡΕΙ ΣΟΒΑΡΟ ΤΡΑΥΜΑΤΙΣΜΟ ΣΤΟΝ ΧΡΗΣΤΗ ΤΗΣ ΑΝΑΠΗΡΙΚΗΣ ΠΟΛΥΘΡΟΝΑΣ Ή ΣΕ ΑΛΛΟΥΣ.

ΑΦΑΙΡΕΣΗ ΚΑΙ ΑΝΤΙΚΑΤΑΣΤΑΣΗ**Αφαίρεση, (Εικ. 12.0)**

Μετά την τοποθέτηση και τη ρύθμιση, η πλάτη μπορεί να αφαιρεθεί εύκολα από την αναπηρική πολυθρόνα, εάν χρειάζεται.

Για αφαίρεση, τραβήξτε προς τα κάτω το καλώδιο πλάτης, περιστρέψτε την πλάτη προς τα επάνω, μετά αφαιρέστε την πλάτη από τους δέκτες υλικού εξοπλισμού.

Σωστή επανασύνδεση μετά την αφαίρεση

Για να επανασυνδέσετε την πλάτη στους δέκτες υλικού εξοπλισμού, τραβήξτε προς τα κάτω το καλώδιο, εισάγετε την πλάτη μέσα στους δέκτες και περιστρέψτε προς τα κάτω.

▲ ΠΡΟΕΙΔΟΠΟΙΗΣΗ

Αν δεν είστε βέβαιοι ότι ακούσατε τον ήχο ασφάλισης "κλικ", τραβήξτε την πλάτη προς τα επάνω για να βεβαιωθείτε ότι έχει ασφαλίσει σωστά.

ΕΙΚ. 12.0

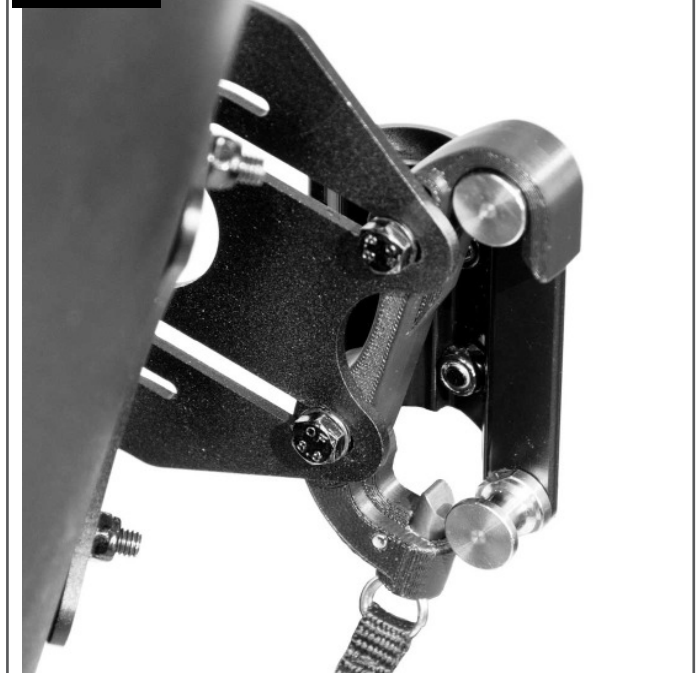

ΑΝΤΕΝΔΕΙΞΕΙΣ:**⚠ ΠΡΟΕΙΔΟΠΟΙΗΣΗ**

Μην χρησιμοποιείτε και μην συνταγογραφείτε αυτή την πλάτη για οποιοδήποτε άτομο υπερβαίνει το δηλωμένο μέγιστο βάρος χρήστη.

ΑΝΑΚΥΚΛΩΣΗ / ΕΠΑΝΑΧΡΗΣΙΜΟΠΟΙΗΣΗ:**⚠ ΠΡΟΕΙΔΟΠΟΙΗΣΗ**

- Κίνδυνος τραυματισμού
- Να ζητάτε πάντα από έναν εξουσιοδοτημένο αντιπρόσωπο της Sunrise Medical να επιθεωρήσει το προϊόν για ζημιά ή φθορά πριν από τη μεταφορά του σε άλλον χρήστη. Εάν βρεθεί ζημιά οποιουδήποτε τύπου, **ΜΗΝ ΧΡΗΣΙΜΟΠΟΙΗΣΕΤΕ ΑΥΤΟ ΤΟ ΠΡΟΪΟΝ.**
- Η αποτυχία τήρησης αυτών των προειδοποιήσεων μπορεί να οδηγήσει σε σοβαρό τραυματισμό.

Το προϊόν αυτό είναι κατάλληλο για επαναχρησιμοποίηση*:

- Ζητήστε από έναν εξουσιοδοτημένο αντιπρόσωπο της Sunrise Medical να επιθεωρήσει το κέλυφος, τον υλικό εξοπλισμό στερέωσης, το αφρολέξ και το κάλυμμα για ζημιά ή φθορά. Εάν βρεθεί οποιαδήποτε ζημιά, να μην επαναχρησιμοποιηθεί.
- Καθαρίστε και απολυμάνετε το κέλυφος, το αφρολέξ του υλικού εξοπλισμού στερέωσης και το κάλυμμα σύμφωνα με τους τοπικούς κυβερνητικούς κανονισμούς. Ανατρέξτε στο τοπικό γραφείο ελέγχου λοιμώξεων για συμβουλές.
- Μετά τον καθαρισμό και την απολύμανση, ζητήστε από έναν εξουσιοδοτημένο αντιπρόσωπο της Sunrise Medical να επιθεωρήσει ξανά το κέλυφος, τον υλικό εξοπλισμό, το αφρολέξ και το κάλυμμα για να διασφαλιστεί ότι η διαδικασία καθαρισμού/απολύμανσης δεν προκάλεσε καμία ζημιά.

⚠ ΠΡΟΕΙΔΟΠΟΙΗΣΕΙΣ:

- Η αποτυχία τήρησης των οδηγιών επαναχρησιμοποίησης μπορεί να οδηγήσει σε σοβαρό τραυματισμό του χρήστη.
- Όταν επαναχρησιμοποιείται, το προϊόν αυτό πρέπει να προσαρμόζεται και να εφαρμόζεται στον νέο χρήστη από έναν εξουσιοδοτημένο αντιπρόσωπο της Sunrise Medical ή έναν κλινικό.

ΕΓΓΥΗΣΗ**ΠΕΡΙΟΡΙΣΜΕΝΗ ΕΓΓΥΗΣΗ 24 ΜΗΝΩΝ**

Κάθε πλάτη JAY Easy έχει επιθεωρηθεί προσεκτικά και έχει τεθεί υπό δοκιμή για να παρέχει άριστη αποδοτικότητα.

Κάθε πλάτη JAY Easy είναι εγγυημένη ώστε να μη φέρει ελαττώματα στα υλικά και την εργασία της για περίοδο 24 μηνών από την ημερομηνία αγοράς της, εφόσον χρησιμοποιείται κανονικά. Αν προκύψει ελάττωμα στα υλικά ή την κατασκευή εντός 24 μηνών από την αρχική ημερομηνία αγοράς, η Sunrise Medical, σύμφωνα με την κρίση της, θα επισκευάσει ή θα αντικαταστήσει το προϊόν χωρίς χρέωση.

Η εγγύηση αυτή δεν ισχύει για τρυπήματα, σχισίματα ή καψίματα, ούτε για το αφαιρούμενο κάλυμμα της πλάτης.

Η επεξεργασία των αιτημάτων και των επισκευών πρέπει να πραγματοποιείται στον πλησιέστερο εξουσιοδοτημένο προμηθευτή.

ΣΗΜΕΙΩΣΗ: Γενικές συμβουλές χρήστη. Η μη τήρηση αυτών των οδηγιών μπορεί να οδηγήσει σε σωματικό τραυματισμό, ζημιά στο προϊόν ή ζημιά στο περιβάλλον!

Ειδοποίηση προς τον χρήστη ή / και τον ασθενή ότι οποιοδήποτε σοβαρό συμβάν έχει συμβεί σε σχέση με τη συσκευή θα πρέπει να αναφέρεται στον κατασκευαστή και στην αρμόδια αρχή του κράτους μέλους στο οποίο είναι εγκατεστημένος ο χρήστης ή / και ο ασθενής.



Ως κατασκευαστής, η SUNRISE MEDICAL, δηλώνει ότι αυτό το προϊόν συμμορφώνεται με την Κανονισμός Ιατρικών συσκευών 2017/745/EU / 2007/47/EU.

B4Me ειδικές προσαρμογές

Η Sunrise Medical συνιστά να διαβάσετε προσεκτικά και να κατανοήσετε όλες τις οδηγίες χρήσης που παρέχονται με το προϊόν B4Me και να εκτελείτε όπως συνιστά ο κατασκευαστής. Οι οδηγίες χρήσης πρέπει να διαβαστούν και να είναι κατανοητές, πριν χρησιμοποιηθεί το προϊόν για πρώτη φορά. Επίσης, η Sunrise Medical συνιστά να μην πετάξετε τις οδηγίες χρήσης αφού τις διαβάσετε, αλλά να τις φυλάξετε με ασφάλεια για μελλοντική αναφορά.

Συνδυασμοί Ιατροτεχνολογικών Προϊόντων

Μπορεί να είναι δυνατόν αυτό το ιατροτεχνολογικό προϊόν να χρησιμοποιείται σε συνδυασμό με ένα ή περισσότερα άλλα ιατροτεχνολογικά προϊόντα ή εξοπλισμό. Θα βρείτε πληροφορίες για τους δυνατούς συνδυασμούς στον ιστότοπο www.Sunrisemedical.eu. Όλοι οι συνδυασμοί που παρατίθενται έχουν επικυρωθεί ώστε να ικανοποιούν τις απαιτήσεις γενικής ασφάλειας και απόδοσης, της παραγράφου 14.1 του Κανονισμού 2017/745 για τα ιατροτεχνολογικά προϊόντα.

Θα βρείτε καθοδήγηση για τον συνδυασμό, όπως τη στερέωση, στον ιστότοπο www.SunriseMedical.eu

VAROITUS

Sunrise Medical suosittelee, että Jay Easy-selkätuen käytön soveltuvuuden määrittäminen annetaan istuimen ja selkänojan käyttöön perehtyneen lääkärin tai terapeutin tehtäväksi. Selkätukien asennus tulee antaa vain Sunrise Medicalin valtuuttamien jälleenmyyjien tehtäväksi.

Jay Easy-selkätuki (Kuva 1.0)

Jay Easy -selkätuki tuo laajalle pyörätuolin käyttäjäkunnalle kunnan selkätuen tuomat edut.

Selkäosa on suunniteltu siten, että se tukee selkää helposti, mukavasti ja tehokkaasti ja maksimoi siten toiminnallisuuden ja pidentää istumisen sietokykyä. Selkäosa on lisäksi kevyt, kestävä ja helppokäyttöinen. Selkätuki voidaan asentaa monenlaisiin pyörätuoleihin.

Selkänojan suunniteltu käyttöikä on neljä vuotta.

Enimmäiskantavuus: 136 kg (300lbs).

VAROITUKSET

- Selkätuen asentaminen pyörätuoliin voi vaikuttaa pyörätuolin painopisteeseen ja pyörätuoli voi kaatua taaksepäin aiheuttaen mahdollisesti henkilövahinkoja.
- Arvioi aina onko pyörätuolin tasapainon takaamiseksi tarvetta käyttää kaatumaesteita tai amputointipotilaiden akselisovittimia.
- Älä työnnä tai nosta pyörätuolia selkätuesta. Selkätuki voi irrota äkillisesti pyörätuolista väärän käyttötavan seurauksena.
- Huolimattomuus voi aiheuttaa tulipalon

**TÄRKEÄÄ**

Lue tämä käyttöohje ja varmista, että ymmärrät sen sisällön ennen tuotteen käyttämistä.

1	Type:	Tuotteen nimi	CE	CE-merkintä
2	Date:	LOT, juliaanisen kalenterin mukaan	XXXX-XX-XX	Valmistuspäivä
		Istuimen leveys XXX mm	Part Code	Tuotenumero
		Istuimen syvyys XXX mm	MD	Tämä symboli tarkoittaa lääkinällistä laitetta
		Käyttäjän maksimipaino xxx kg		Valmistaja
			EC REP	Euroopan valtuutettu edustaja

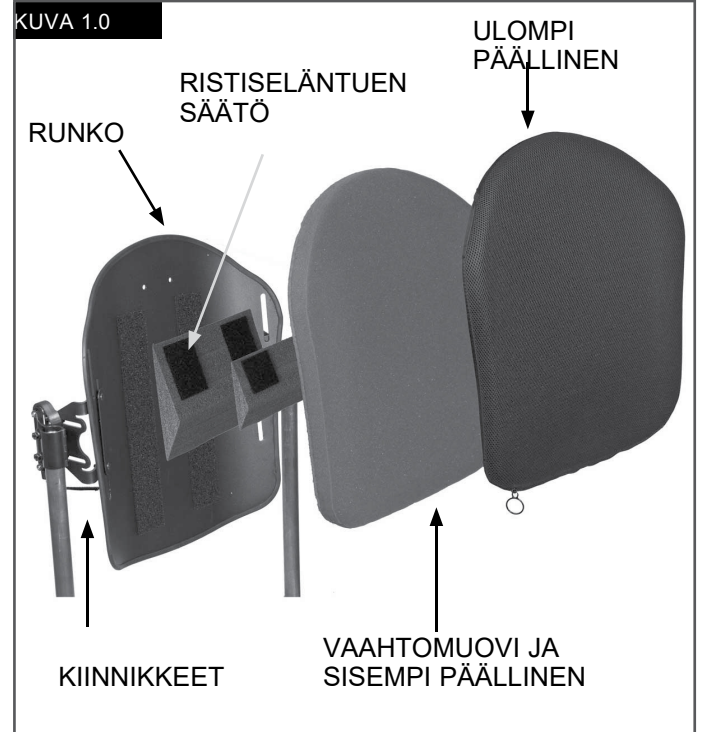

JAY	↑ FRONT	↑
Part Code: <input type="text"/>		
Date: <input type="text"/>		
<input type="text"/> cm	<input type="text"/> cm	<input type="text"/> kg
		Max
	Sunrise Medical (US) LLC 2842 Business Park Avenue Fresno, California, 93727 USA	
	Sunrise Medical GmbH Kahlbachring 2-4 69254 Malsch / HD Germany	
EC REP	Assembled in Mexico	
Cover Materials: Polyester Urethane Vinyl		
THIS SIDE DOWN		
↓	BACK	↓
		248676 Rev. B

Me SUNRISE MEDICALilla olemme saaneet ISO-13485 -sertifikaatin, joka varmistaa tuotteidemme laadun kaikissa vaiheissa kehityksestä tuotantoon. ISO 13485 yhteensopiva laadunvalvontajärjestelmämme varmistaa, että tuote vastaa MDR-asetuksia (Medical Devices Regulation).

Selkänojan monipuoliset kiinnitysvaihtoehdot ja kiinnikkeet tukevat ryhtiä, auttavat jakamaan paineen ja parantavat istumistoleranssia. Niiden ansiosta pyörätuoli voidaan mukauttaa vastaamaan käyttäjien erityistarpeita vaadittavan istuma-asennon ja vamman perusteella:

- Selkäydinvamma
- Multipeliskleroosi
- Neurologiset sairaudet (hemiplegia, Parkinson)
- Raajan epämuodostuma
- Niveljäykistymä
- Amputaatio
- Nelirajahalvaus
- cp-vamma
- Lihasdystrofia

Ei tunnettuja kontraindikaatioita.

HUOLTO

- Sunrise suosittelee, että kaikki kiinnikkeet on tarkastettava kulumisen, löystyneiden ja rikkoutuneiden osien (esim. pultit) varalta kuuden kuukauden välein.
- Löystyneet kiinnikkeet on kiristettävä asennusohjeiden mukaisesti.
- Kaikki kiinnikkeet on kiristettävä laitteen asennusohjeissa ilmoitettuihin vääntömomentteihin.
- Tilaa rikkiäisten osien tilalle heti uudet osat Sunrise Medicalin valtuuttamalta jälleenmyyjältä.

VAROITUS

- Älä jatka tuotteen käyttöä, jos havaitset löystyneitä tai rikkiäisiä osia.

HELPPO PUHDISTAA (Kuva 2.0)**HUOMIO**

Kun irrotat selkätuen puhdistusta varten, merkitse Velcro®-tarranauhalla kiinnitettävien selkärangan tukiosien asento muistiin oikeaa asennusta varten.

Päällisen puhdistaminen

Irrota päällisen tarranauhakiinnitys.
Irrota päällinen selkätuen rungosta.

Etsi päällisen alaosassa sijaitseva vetoketju ja avaa se. Poista vaahtomuovi ja käännä päällinen nurinpäin. Vedä päällisen vetoketju kiinni ettei se tartu kiinni pesurumpuun.

Konepese lämpimässä vedessä (60° C)
Valuta kuivaksi tai kuivaa alhaisella lämmöllä pyykinkuivaajassa.

HUOMIO

- Älä kuivapese istuimen päällistä äläkä pese sitä teollisuuspesukoneessa tai kuivata teollisuuskuivaajassa.
- Älä höyrypese painehöyryllä.
- Älä valkaise.
- Aseta vaahtomuovi takaisin päällisen sisälle.

HUOMAUTUS: Alustassa on kaksi vaahtomuovikerrosta. Kun asetat vaahtomuovikerrokset takaisin, varmista että ohuempi ja tiukempi vaaleanharmaa vaahtomuovi osoittaa runkoa kohti ja pehmeämpi vaahtomuovi osoittaa käyttäjää kohti. Varmista, että vaahtomuovi on asetettu oikein paikalleen ja vedä sitten vetoketju kiinni.

Selkätuen rungon puhdistaminen

Päällinen ja runko voidaan pyyhkiä puhtaaksi saippualla ja vedellä.

Muuta huoltoa ei tarvita.





Kiinnikkeiden puhdistaminen

Kiinnikkeet voidaan pyyhkiä puhtaiksi saippuavedellä.

HUOMIO

- Älä upota kiinnikkeitä veteen.

Jos sinulla on kysyttävää puhdistuksesta, ota yhteyttä Sunrise Medicalin valtuutettuun jälleenmyyjään.

KUVA 2.0	PESUMERKIT
	Konepese lämpimässä vedessä (60° C)
	Käytä tarvittaessa ainoastaan klooraamatonta valkaisuainetta
	Kuivaa valuttamalla
	Ei saa silittää
	Ei saa kuivapestä

YHTEENSOPIVUUDEN MÄÄRITTÄMINEN**Pyörätuolityypit**

Easy-selkätuki on tarkoitettu yhteensopivaksi useimpien pyörätuolimallien

VAROITUS

- Pyörätuoleja, joissa istuimen kulmaa voidaan säätää pikasäätöisesti ja joiden selkänojaa voidaan laskea tai kallistaa niin, että selkänojan kulma on yli 60 astetta pystysuunnasta asennosta, ei saa käyttää.
- Selkätuen käyttäminen tämäntyyppisten pyörätuolien kanssa voi aiheuttaa selkätuen irtoamisen vahingossa pyörätuolista ja johtaa kaatumiseen ja mahdollisesti vakavaan vammaan.

Pyörätuolin mitat

Jay Easy-selkätuki on tarkoitettu korvaamaan pyörätuolin oma kangaspäällyste.

Määritä ennen asennusta ovatko käytössä olevan pyörätuolin selkäosan putket yhteensopivat mittaamalla oman selkäosan putkien välinen leveys, ks. kuva 3.0. Tarkista tämän mittaustuloksen perusteella kuvasta 4.0 sopiiko selkäosa tuoliin.

Tarkista seuraavaksi, että selkäosan putket ovat läpimitaltaan sopivat.

Jay Easy Back -kiinnikkeet voidaan kiinnittää selkäosan putkiin, jotka ovat halkaisijaltaan 3/4" (19 mm) (väliskappaleella), 7/8" (22-23 mm) (väliskappaleella) tai 1" (25-25,5 mm) (ilman väliskappaletta). (Kuva 5.0).

HUOMIO

Jos et voi määrittää ovatko selkäosaputket yhteensopivia, ota yhteys Sunrise Medicalin valtuutettuun jälleenmyyjään tai Sunrise Medicalin asiakaspalveluun.

KUVA 3.0

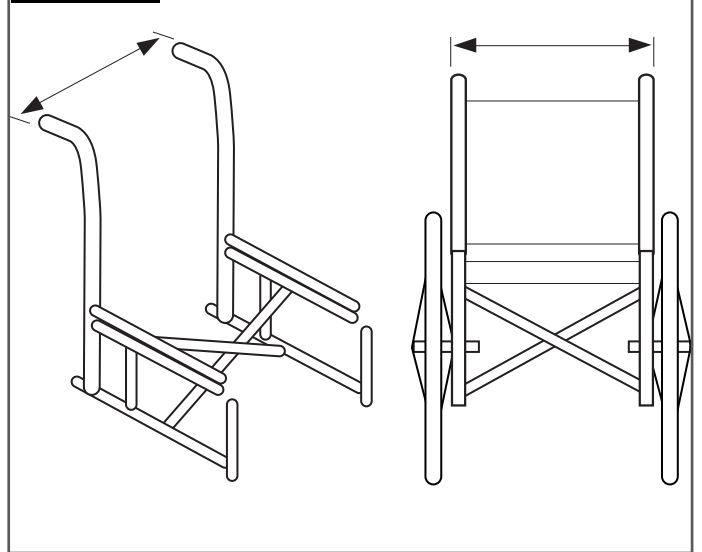

KUVA 4.0

Selkäosan putkien leveys putkien ulkopinnasta ulkopintaan (Kuva 3.0)

Jay Easy -selkätuen leveys* (kaikki muodot)	Selkäosan putkien leveys putkien ulkopinnasta ulkopintaan (Kuva 3.0)	
	Vähimmäisleveys tuumaa mm	Enimmäisleveys tuumaa mm
14" (36 cm)	13,875 35,24	16,125 40,9
16" (41 cm)	15,875 40,3	18,125 46,0
18" (46 cm)	17,875 45,4	20,125 51,1
20" (57 cm)	19,875 50,5	22,125 56,2

KUVA 5.0

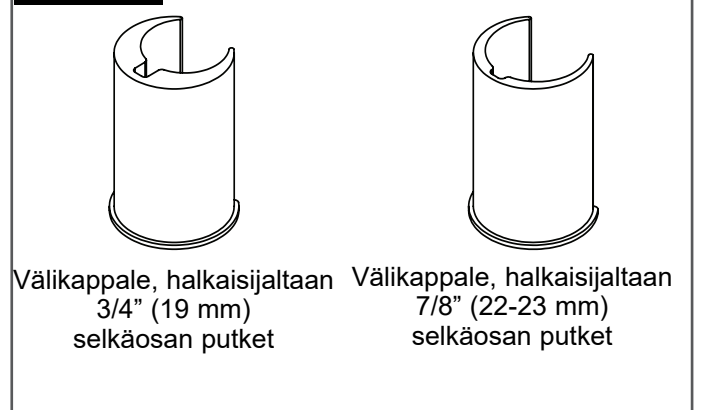

KIINNIKKEIDEN ASENNUS

Lue seuraavat ohjeet ennen asennuksen aloittamista.

Älä anna käyttäjän istua pyörätuolissa Jay Easy -selkätuen asennuksen aikana.

Kun selkäosa on asennettu ja tarvitaan pieniä säätöjä, käyttäjä voi taas istua pyörätuolissa.

Vaatii työkalun (sisältyy toimitukseen) 10 mm kiintoavain



HUOMAUTUS: Aina kun vääntömomentti on ilmoitettu, oikean momentin saavuttaminen tulisi tarkistaa momenttiavaimella (ei toimiteta selkäosan kanssa).

Kiinnikkeiden asennusohjeet (Kuva 6.0)

- Poista pyörätuolin nykyinen selkäosa pyörätuolin valmistajan ohjeiden mukaisesti.
- Määritä silmämääräisesti pyörätuolin selkäosan putkien pidikkeiden haluttu sijainti.
- Kiinnikkeiden tulisi olla suurin piirtein yhtä korkealla selkäosan putkissa ja samansuuntaiset istuimen rungon kanssa.
- korkeampi sijainti selkäosan putkissa on yleensä parempi.

Kiinnitä kiinnikkeiden pidikkeet.

- Löysää kiinnitysruuvit (F) toimitukseen kuuluvalla 10 mm kiintoavaimella. **HUOMAUTUS**– Jos putken läpimitta on suuri, kiinnitysruuvit on ehkä irrotettava kokonaan.
- Kiinnitä ja suuntaa pidikkeet pyörätuolin selkäosan putkiin.

HUOMAUTUS: Pidikkeet voivat vaatia ylimääräistä sivuttaissäätöä oikean suuntauksen varmistamiseksi.

Selkäosan rungon kiinnittäminen ja kohdistaminen (kuvat 6.0-7.0)

- Löysää kiinnitysmutterit (B) pidikkeen pultit (C) 10 mm kiintoavaimella, kunnes kiinnike liikkuu helposti kaikkiin suuntiin.
- Kiinnitä Easy-selkätuki kiinnikkeiden pidikkeisiin asettamalla vasen ja oikea asennustanko (E) vasempaan ja oikeaan pidikkeeseen (D).
- Sijoita selkäosa haluttuun kohtaan suhteessa sekä tuoliin että käyttäjään.
- Kiristä mutterit kiinnikkeiden sisäpuolella (F).
- Suositeltu vääntömomenttiarvo on 11,3 - 12,4 Nm. **HUOMAUTUS** – Selkäosan syvyys ja kulma voivat vaatia lisäsäätöjä, jotta ne saadaan käyttäjälle sopivaksi.
- Kiristä kannattimen mutterit (B). Suositeltu vääntömomenttiarvo on 8,5 - 9,3 Nm.

HUOMAUTUS: Selkäosan korkeus voi vaatia lisäsäätöjä, jotta se saadaan käyttäjälle sopivaksi.

- Testaa selkäosan vapautus painamalla vapautusvipu alas ja irrottamalla selkäosa tuolista. (Katso lisätietoja Irrotus ja vaihtaminen -osasta.)
- Kiinnikkeiden ja selkäosan suuntaus on oikea, kun kiinnitys ja irrotus sujuvat kitkattomasti ja helposti.
- Jos suuntaus ei ole oikea, säädä osia, kunnes ne on suunnattu oikein.
- Kun osat on suunnattu oikein, kiristä kiinnikkeiden pidikkeiden ruuvit.

HUOMAUTUS: Suositeltu vääntömomenttiarvo on 8,5 - 9,3 Nm.

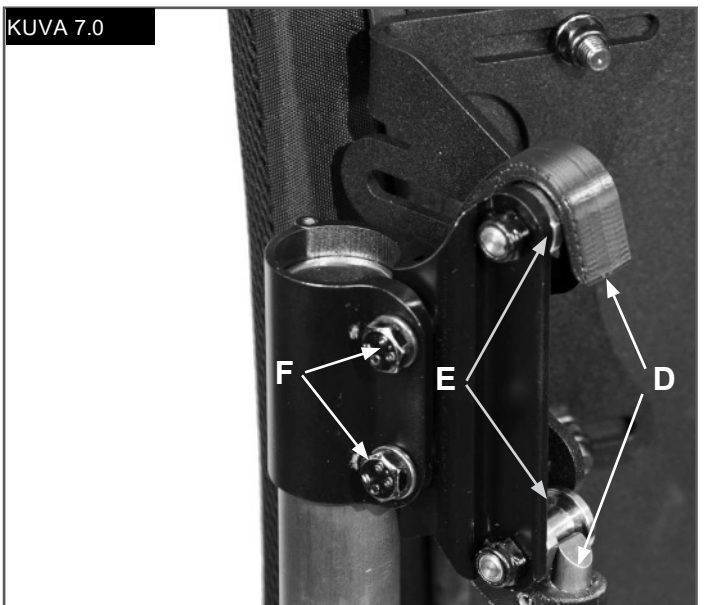
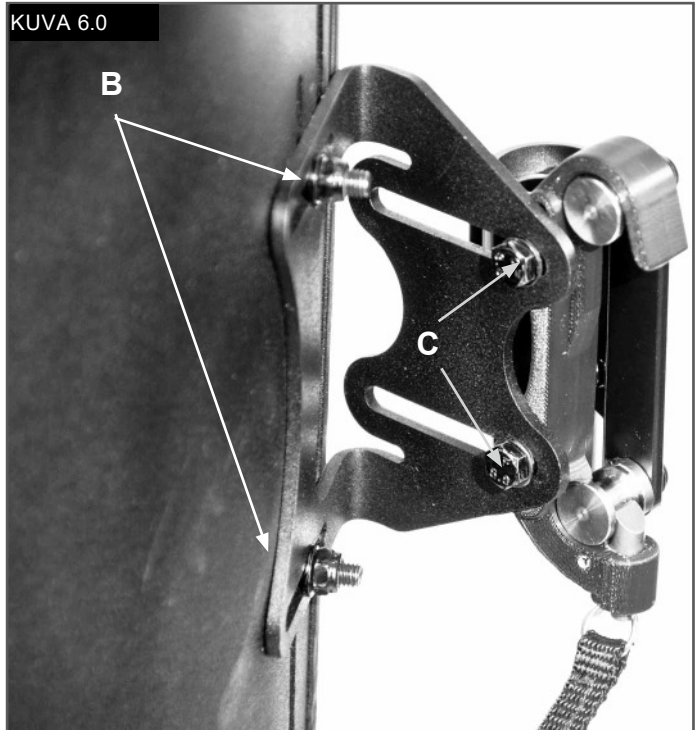

JAY EASY -SELKÄOSAN KORKEUDEN, SYVYYDEN JA KALLISTUSKULMAN SÄÄTÖ

Kun käyttäjä istuu pyörätuolissa, säädä selkäosan korkeus, syvyys ja kallistuskulma käyttäjälle sopivaksi.

⚠ VAROITUS

- Älä anna käyttäjän nojata selkäosaan täydellä painolla, sillä sitä ei ole vielä kiristetty täysien vääntömomenttivaatimusten mukaisesti.

Korkeudensäätö (Kuva 8.0)

- Määritä selkäosan haluttu korkeus käyttäjän istuessa tuolissa.
- Kun korkeus on määritetty, pyydä käyttäjää olemaan nojaamatta selkäosaan nojaamalla tai liukumalla osittain eteenpäin, jotta säätö voidaan tehdä.
- Löysää kannattimien mutterit (B) ja säädä selkäosan rungon korkeus haluttuun kohtaan.
- Kiristä kannattimien mutterit tiukasti (B).
- Suositeltu vääntömomenttiarvo on 8,5 - 9,3 Nm.

HUOMAUTUS: Kun korkeuden säätö on valmis, tarkista ettei leveys ole vahingossa muuttunut muttereita kiristettäessä.

Syvyyden/kulman säätö (Kuva 8.0)

Etuosan säätövara on kiinnikkeitä käytettäessä 1,6" (40,5 mm) tai 3" (76,2 mm) taittuvia kiinnikkeitä käytettäessä.

- Selkäosan syvyyttä säädetään löysäämällä vasenta ja oikeaa mutteria (C) kannattimen aukoissa.
- Säädä syvyys ja/tai kulma ja kiristä tiukasti.
- Suositeltu vääntömomenttiarvo on 11,3 - 12,4 Nm.
- Varmista, ettei yksikään syvyydensäätömutteri (C) luista tai pyöri.

⚠ VAROITUS

Varmista että kaikki kiinnikkeet on kunnolla kiristetty säätöjen suorittamisen jälkeen ja että selkäosa on käyttövalmis.

KUVA 8.0

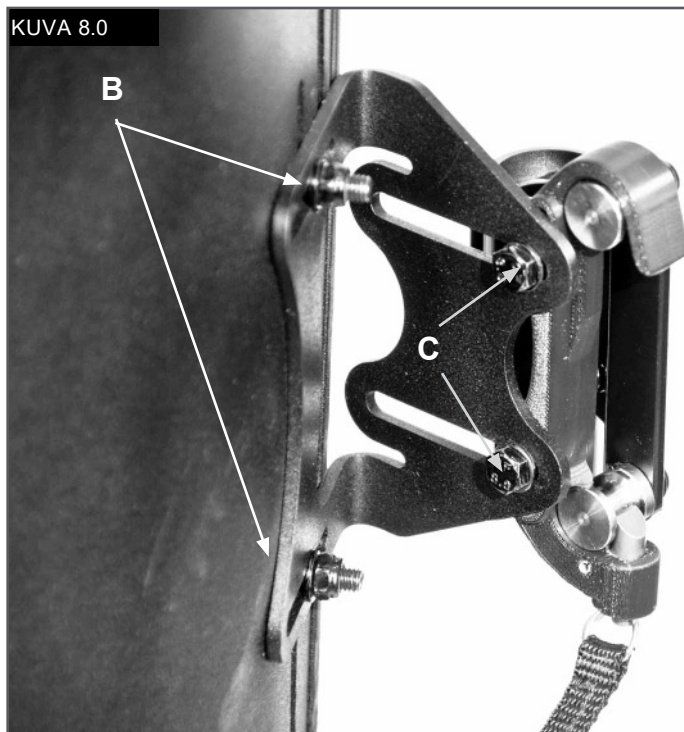

SELKÄRANGAN TUENTAOSAT

Selkärangan tuentaosat on suunniteltu siten, että niillä saavutetaan yksikölinen selän tuenta selkäosan sarjatuotantomallia käyttäen. (Selkärangan tuentaosat saattavat kuulua selkäosan toimitukseen alueesta riippuen.) Asenna selkärangan tuen asetteluosat seuraavia ohjeita noudattaen.

1. Selkärangan tuen asetteluosien asennus

(Kuva 9 - 11)

- Pyydä käyttäjää olemaan nojaamatta Jay Easy -selkäosaan nojaamalla tai liukumalla osittain eteenpäin, jos se on mahdollista.
- Avaa suojuksen yläosa ja nosta suojusta siten, että näet Easy-selkäosan sisäpuolelle (Kuva 9.0).
- Aseta tuentaosa(t) tarranauhaan rungon sisällä ja kiinnitä suojuksen yläosa takaisin paikalleen. Vedä alas varmistaen, että yläsauma on suunnattu rungon yläosan mukaisesti. Jos sauma ei ole tasainen, päällyksen pohjaa on ehkä löysättävä.
- Anna käyttäjän kokeilla onko selkärangan tuki asetettu miellyttävään ja tukevaan asentoon; toista edellä esitetyt vaiheet tarvittaessa vaiheet kunnes säätö on valmis.
- Käytössä voi olla useita selkärangan tuentaosia ja niiden yhdistelmiä. Erikoisia ja mallisia selkärangan tuentaosia on saatavissa jälleenmyyjältä tai Sunrise Medicalilta.
- Jay Easy-selkäosan asennus on valmis.

Jay Easy -lisäosat

Jos olet tilannut J3-lisäosia, kuten sivuosia, päätukia tai valjaita, katso kyseisten varusteiden asennusohjeet.

Tuentaosat		
Suuri ristiseläntuki		
Pieni ristiseläntuki		
Kiila		
Kaareva tiivistelevy		
Litteä tiivistelevy		
Takana/sivussa sijaitseva lantio-osa		
Sivutiivistelevy		
Suuri hernepussi		
Pienihernepussi		

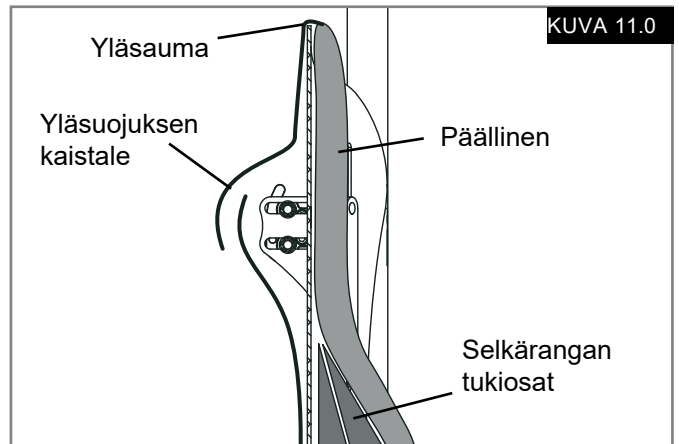

SELKÄOSAN KULJETUSTURVALLISUUS

Tämä selkäosa on testattu dynaamisesti moottoriajoneuvossa kuljetettavan pyörätuolin käyttöä varten.

Noudata kaikkia tämän käyttöoppaan asennus-, käyttö- ja ylläpito-ohjeita sekä alla lueteltuja kuljetusohjeita.

VAROITUKSET

- Kuljettajan tulisi mahdollisuuksien mukaan siirtyä ajoneuvovalmistajan alkuperäiseen istuimeen ja käyttää ajoneuvon turvavyöjärjestelmää.
- Etäisyys käyttäjän hartian yläosasta selkäosan yläosaan ei saa olla yli 16,5 cm.
- Pyörätuolissa on oltava merkintä, että se soveltuu käytettäväksi ajoneuvon istuimena, ja että se on dynaamisesti testattu ISO 7176-19 -standardin vaatimusten mukaisesti, ja että se on asennettu, sitä käytetään ja ylläpidetään valmistajan ohjeiden mukaisesti.
- Jos alkuperäinen pyörätuolin istuin on vaihdettu, uuden istuimen on oltava hyväksytty pyörätuolikuljetukseen ja sen asennuksessa, käytössä ja ylläpidossa on noudatettava valmistajan ohjeita.

- Pyörätuolin sidonta- ja käyttäjän kiinnitysjärjestelmän (WTORS) tulee olla yhteensopiva pyörätuolin kanssa, sitä on käytettävä valmistajan ohjeiden mukaisesti ja sen on täytettävä ISO 10542 -standardissa esitetyt vaatimukset.
- Pyörätuolin on oltava suunnattu eteenpäin kuljetuksen aikana.
- Pyörätuolin käyttäjän vammautumisvaarojen minimoimiseksi pyörätuoliin asennettavat tarvikkeet kuten tarjottimet ja muut toissijaiset varusteet on poistettava ja kiinnitettävä erikseen kuljetuksen ajaksi.
- Tämä tuote on tarkoitettu 35-136 kg painaville käyttäjille.
- Asentoa tukeviin laitteisiin, kuten lantiovyöt, vartalotuet tai asentotukiin, kuten kylkituet, ei tulisi turvautua käyttäjän kiinnityksinä liikkuvissa ajoneuvoissa, jollei niissä ole merkintää, että ne ovat ISO 16840-4 -standardin mukaisia.
- Rakenteeseen, osiin tai komponentteihin ei saa tehdä muutoksia tai korvauksia ilman valmistajan suostumusta.

VAARA

- NÄIDEN VAROITUKSIEN NOUDATTAMATTA JÄTTÄMINEN VOI JOHTAA PYÖRÄTUOLIN KÄYTTÄJÄN TAI MUIDEN HENKILÖIDEN VAKAAN LOUKKAANTUMISEEN.

IRROTUS JA VAIHTAMINEN**Irrutus, (Kuva 12.0)**

Kun selkätuki on asennettu ja säädetty paikalleen, se voidaan poistaa helposti pyörätuolista tarvittaessa. Poista selkätuki vetämällä selkätuen narusta, nosta selkätukea ylöspäin ja irrota se kiinnikkeistä.

Oikea uudelleenkiinnittäminen selkätuen irrottamisen jälkeen

Asenna selkätuki takaisin vetämällä narusta, kohdista se kiinnikkeisiin ja paina sitä alaspäin.

VAROITUS

Jos et ole varma kuulitko lukituksen naksahdusäänen, vedä selkäosaa ylös varmistaaksesi että se on lukkiutunut tiukasti.

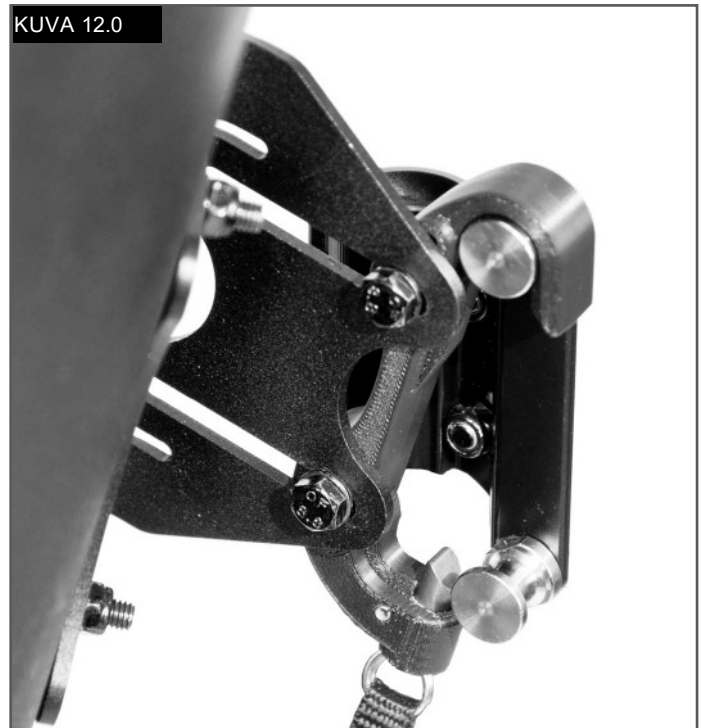

KONTRAINDIKAATIOT:**VAROITUS**

Älä käytä tai määrää tätä selkänjojaa henkilölle, jonka paino ylittää suurimman sallitun käyttäjän maksimipainon.

KIERRÄTYS / UUELLEENKÄYTTÖ:**VAROITUS**

- Loukkaantumisvaara
- Pyydä aina Sunrise Medicalin valtuuttamaa jälleenmyyjää tarkistamaan tuote kulumisen ja vaurioiden varalta ennen sen luovuttamista toiselle käyttäjälle. **ÄLÄ KÄYTÄ TÄTÄ TUOTETTA, jos siinä on havaittu mitä tahansa vaurioita.**
- Tämän varoituksen noudattamatta jättäminen voi johtaa vakavaan loukkaantumiseen.

Tämä tuote soveltuu uudelleenkäytettäväksi*:

- Pyydä Sunrise Medicalin valtuuttamaa jälleenmyyjää tarkistamaan runko, kiinnitykset, pehmusteet ja päälliset kulumisen ja vaurioiden varalta. Jos vaurioita havaitaan, älä luovuta tuotetta uudelleenkäyttöön.
- Puhdista ja desinfioi runko, kiinnikkeet, pehmusteet ja päälliset paikallisten määräysten mukaisesti. Pyydä tarkempia tietoja paikallisesta infektioiden torjuntatoimistosta.
- Kun tuote on puhdistettu ja desinfioitu, pyydä Sunrise Medicalin valtuuttamaa jälleenmyyjää tarkistamaan uudelleen runko, kiinnitykset, pehmusteet ja päälliset, jotta voidaan varmistaa, etteivät ne ole vahingoittuneet puhdistuksen/desinfiointin yhteydessä.

VAROITUKSET:

- Uudelleenkäyttöön liittyvien ohjeiden noudattamatta jättäminen voi johtaa käyttäjän vakavaan loukkaantumiseen.
- Uudelle käyttäjälle luovutettavan tuotteen säädöt tulee määrittää uudelleen Sunrise Medicalin valtuuttaman jälleenmyyjän tai lääkintähenkilön toimesta.

TAKUUTIEDOT**24 KUUKAUDEN RAJOITETTU TAKUU**

Jokainen JAY Easy-selkäosa tarkastetaan ja testataan huolellisesti parhaan mahdollisen suorituskyvyn takaamiseksi. Jokaiselle JAY Easy-selkäosalle myönnetään 24 kuukauden materiaali- ja valmistusvirhetakuu ostopäivästä lähtien olettaen, että tuotetta käytetään normaalisti. Jos tuotteessa esiintyy materiaali- tai valmistusvirhe 24 kuukauden sisällä alkuperäisestä ostopäivästä, Sunrise Medical korjaa tai vaihtaa viallisen tuotteen harkintansa mukaan maksutta.

Takuu ei kata puhkeamia, repeämiä, palojälkiä eikä selkäosan irrotettavaa päällistä.

Takuuhakemukset ja korjaukset tulee hoitaa lähimmän valtuutetun jälleenmyyjän kautta.

Kaikki muut kuin tässä yhteydessä mainitut takuut mukaan lukien kaupattavuutta ja tiettyyn käyttötarkoitukseen soveltuvuutta koskevat implisiittiset takuut eivät ole voimassa.

Tuotteita eivät koske mitkään muut kuin tässä mainitut takuut.

Tässä esitettyjen takuehtojen rikkomisesta aiheutuvat korvaukset rajoittuvat tuotteiden korjaukseen tai vaihtamiseen.

Takuehtojen rikkomisesta myönnettävät korvaukset eivät voi missään tapauksessa sisältää välillisten vahinkojen korvauksia eivätkä korvaukset voi ylittää viallisten tuotteiden ostohintaa.

HUOMAUTUS: Yleisohjeita käyttäjälle. Jos näitä ohjeita ei noudateta, seurauksena voi olla fyysisiä vammoja, laitevauriota tai ympäristövahinkoja!

Ilmoitus käyttäjälle ja/tai potilaalle: kaikista laitteeseen liittyvistä vakavista tapaturmista on ilmoitettava valmistajalle ja sen jäsenvaltion toimivaltaiselle viranomaiselle, jossa käyttäjä ja/tai potilas asuu.



Valmistaja SUNRISE MEDICAL vakuuttaa, että tämä tuote täyttää asetuksen 2017/745/EEC / 2007/47/EEC normit.

B4Me erityismukautukset

Sunrise Medical suosittelee vahvasti, että kaikki B4Metuotteen mukana toimitetut käyttöohjeet luetaan ja ymmärretään ennen tuotteen ensimmäistä käyttöä, jotta tuote toimii valmistajan tarkoittamalla tavalla. Sunrise Medical suosittelee myös, että käyttöohjeita ei hävitetä lukemisen jälkeen; ne tulee säilyttää tallessa myöhempää tarvetta varten.

Lääkinnällisten laitteiden yhdistelmät

Tämän lääkinällisen laitteen voi mahdollisesti yhdistää yhden tai useamman muun lääkinällisen laitteen tai tuotteen kanssa. Tietoja mahdollisista yhdistelmistä löytyy osoitteesta www.haltija.fi. Kaikkien luettujen yhdistelmien on todettu täyttävän lääkinällisiä laitteita koskevan asetuksen 2017/745 yleiset turvallisuus- ja suorituskykyvaatimukset, kohta 14.1.

Yhdistelmä- ja asennusohjeet ovat nähtävissä osoitteesta www.haltija.fi





Sunrise Medical S.r.l.
Via Riva, 20 – Montale
29122 Piacenza
Italia
Tel.: +39 0523 573111
Fax: +39 0523 570060
www.SunriseMedical.it

Sunrise Medical AG
Erlenauweg 17
CH-3110 Münsingen
Schweiz/Suisse/Svizzera
Fon +41 (0)31 958 3838
Fax +41 (0)31 958 3848
www.SunriseMedical.ch

Sunrise Medical AS
Delitoppen 3
1540 Vestby
Norge
Telefon: +47 66 96 38 00
post@sunrisemedical.no
www.SunriseMedical.no

Sunrise Medical AB
Neogatan 5
431 53 Mölndal
Sweden
Tel.: +46 (0)31 748 37 00
post@sunrisemedical.se
www.SunriseMedical.se

MEDICCO s.r.o.
H – Park, Heršpická 1013/11d,
639 00 Brno
Czech Republic
Tel.: (+420) 547 250 955
Fax: (+420) 547 250 956
www.medicco.cz
info@medicco.cz
Bezplatná linka 800 900 809

Sunrise Medical Aps
Mårkærvej 5-9
2630 Taastrup
Denmark
+45 70 22 43 49
info@sunrisemedical.dk
www.Sunrisemedical.dk

Sunrise Medical Australia
11 Daniel Street
Wetherill Park NSW 2164
Australia
Ph: +61 2 9678 6600
Email: enquiries@sunrisemedical.com.au
www.SunriseMedical.com.au

Sunrise Medical (US) LLC
North American Headquarters
2842 N. Business Park Avenue
Fresno, CA, 93727, USA
(800) 333-4000
(800) 300-7502
www.SunriseMedical.com

EC REP

Sunrise Medical GmbH
Kahlbachring 2-4
69254 Malsch/Heidelberg
Deutschland
Tel.: +49 (0) 7253/980-0
Fax: +49 (0) 7253/980-222
www.SunriseMedical.de

Sunrise Medical Ltd.
Thorns Road
Brierley Hill
West Midlands
DY5 2LD
England
Phone: 0845 605 66 88
Fax: 0845 605 66 89
www.SunriseMedical.co.uk

Sunrise Medical S.L.
Polígono Bakiola, 41
48498 Arrankudiaga – Vizcaya
España
Tel.: +34 (0) 902142434
Fax: +34 (0) 946481575
www.SunriseMedical.es

Sunrise Medical Poland
Sp. z o.o.
ul. Elektronowa 6,
94-103 Łódź
Polska
Telefon: + 48 42 275 83 38
Fax: + 48 42 209 35 23
E-mail: pl@sunrisemedical.de
www.Sunrise-Medical.pl

Sunrise Medical B.V.
Groningenhaven 18-20
3433 PE NIEUWEGEIN
The Netherlands
T: +31 (0)30 – 60 82 100
F: +31 (0)30 – 60 55 880
E: info@sunrisemedical.nl
www.SunriseMedical.nl

Sunrise Medical HCM B.V.
Vossenbeemd 104
5705 CL Helmond
The Netherlands
T: +31 (0)492 593 888
E: customerservice@sunrisemedical.nl
www.SunriseMedical.nl
www.SunriseMedical.eu
(International)

Sunrise Medical S.A.S
ZAC de la Vrillonnerie
17 Rue Mickaël Faraday
37170 Chambray-Lès-Tours
Tel : + 33 (0) 247554400
Fax : +33 (0) 247554403
www.sunrisemedical.fr



The management system of SUNRISE
MEDICAL is certified to ISO 9001,
ISO 13485 and ISO 14001.

